

Model 79574

Brugsanvisning
Bruksanvisning
Bruksanvisning
Käyttöohje
Instruction manual
Gebrauchsanweisung
Podręcznik użytkownika
Kasutusjuhend
Manual de instrucciones
Manuale di istruzioni
Gebruiksaanwijzing
Manuel d'instructions



RAWLINK™

DK

NO

SE

FI

GB

DE

ET

ES

NL

VÆRKSTEDSKRAN

Introduktion

Tillykke med dit valg af dette kvalitetsprodukt! Vi håber, at du vil få stor gavn af det. Af hensyn til sikkerheden skal du læse brugsanvisningen, før du tager værkstedskranen i brug. Hvis du er i tvivl om noget eller oplever problemer, skal du kontakte forhandleren eller importøren. Vi ønsker dig en sikker og god brug af værkstedskranen.

Sikkerhedsforskrifter

Læs disse anvisninger grundigt, og bemærk alle sikkerhedsforskrifter og advarsler. Brug værkstedskranen korrekt og til det formål, som den er beregnet til. I modsat fald kan der forekomme tingskade eller personskade. Gem brugsanvisningen til eventuel senere brug.

- Værkstedskranen må anvendes af børn over 8 år og af personer med nedsat følsomhed, fysiske eller mentale handicap, forudsat at de overvåges eller er blevet instrueret i sikker brug af værkstedskranen og forstår de dermed forbundne risici. Børn må ikke lege med værkstedskranen.
Rengøring og vedligeholdelse må ikke foretages af børn uden overvågning.
- Hold arbejdsområdet rent. Rodede eller snævre områder giver større risiko for ulykker.
- Overhold værkstedskranens nominelle kapacitet. Undgå at overbelaste den. Overbelastning kan medføre nedbrud på værkstedskranen, alvorlig personskade eller tingskade. Overbelast ikke værkstedskranen over den nominelle kapacitet, som er angivet for hver position for løftekrogen.

- Brug ikke værkstedskranen til at understøtte en last. Den er kun beregnet til at løfte, sænke og flytte en last på værkstedet.
- Brug kun slynger, åg eller kæder med en nominel kapacitet, som overstiger lastens vægt.
- Værkstedskranen må kun bruges af kvalificerede personer, som forstår, hvordan den fungerer.
- Brug ikke værkstedskranen, hvis du er træt, søvrig eller syg, eller hvis du er påvirket af f.eks. alkohol eller andre midler, som kan påvirke din reaktionsevne.
- Hold børn og uvedkommende på sikker afstand af arbejdsstedet. Vær opmærksom på andre mennesker omkring dig, når du bruger værkstedskranen.
- Værkstedskranen må kun bruges på et fast og vandret underlag. Værkstedskranen må ikke bruges på asfalt eller bløde underlag. Når du sænker lasten, skal det sted, hvor lasten stilles, kunne holde til lastens vægt.
- Udluft hydrauliksystemet før brug. Kontroller, at alle dele er låst fast i de ønskede positioner før brug. Værkstedskranen er forsynet med kvalitetsbolte og -møtrikker med en høj styrke. De må ikke udskiftes med bolte og møtrikker af ringere kvalitet eller styrke.
- Før brug skal du sikre dig, at alle bolte og møtrikker er spændt forsvarligt

- Efterse værkstedskranen inden brug. Brug ikke værkstedskranen, hvis den er bøjet, i stykker, revnet, lækker olie eller på anden måde er beskadiget. Brug ikke værkstedskranen, hvis dele på den ser tvivlsomme ud, eller hvis den har været udsat for stød eller slag.
- Sørg for, at lasten og værkstedskranen er stabil og i balance. Forsøg aldrig at flytte værkstedskranen med løftet last over et gulv med revner eller andre forhindringer, som kan blokere hjulenes rotation. Vær opmærksom på, at tyngdepunktet altid ligger inden for værkstedskranens stel. Lasten må ikke sænkes for hurtigt. Åbn ventilen langsomt.
- Der må aldrig være personer under en løftet last! Arbejd aldrig direkte under en løftet motor. Lasten må ikke hænge skævt i værkstedskranen, og lasten må ikke svinge, når den er løftet. Stil dig aldrig op på værkstedskranen.
- Flyt aldrig en last, mens armen er løftet op. Sænk lasten og armen, før du flytter værkstedskranen. Flyt lasten langsomt og roligt for at undgå ukontrollerede svingninger og potentielt tab af lasten.
- Lad ikke lasten svinge eller blive sat hårdt ned, mens du sænker eller flytter værkstedskranen. Åbn ventilen langsomt.
- Før du sænker lasten, skal du sikre dig, at der ikke er forhindringer under den, og at andre personer er på sikker afstand.
- Stå aldrig umiddelbart foran en lastbærende værkstedskran, og efterlad aldrig en lastbærende værkstedskran uden opsyn.
- Hydrauliksystemet på kun påfyldes hydraulikolie. Pas på, at der ikke kommer urenheder i hydrauliksystemet. Brug ikke bremsevæske eller andre væsker, og bland ikke forskellige olietyper, når du fylder olie på hydrauliksystemet.
- Når værkstedskranen ikke er i brug, skal du tage trykket af hydrauliksystemet. Opbevar værkstedskranen med armen i den nederste position og med hydraulikventilen lukket.
- Værkstedskranen må ikke blive våd eller stå i et fugtigt miljø.
- Opbevar værkstedskranen på et sikkert, tørt sted uden for børns rækkevidde.
- Det er ikke tilladt at ændre værkstedskranens konstruktion eller betjening på nogen måde.

Sikkerhedsforskrifter for hydrauliksystemet

- Overskrid aldrig hydrauliksystemets kapacitet (se Tekniske data).
- Du må ikke ændre på hydrauliksystemets sikkerhedsindstillinger. Disse indstillinger er foretaget fra fabrikkens side.
- Hydraulikolie under tryk er varmt og kan forårsage forbrænding ved berøring, eller hvis olie sprøjter ud eller spildes. Lad hydrauliksystemet køle af, før du foretager vedligehold på det.
- Hydrauliksystemets komponenter kræver regelmæssige eftersyn. Trykudlign hydrauliksystemet, før du efterser det. Udsift beskadigede komponenter i hydrauliksystemet med tilsvarende originale dele.
- Hydraulikolie har et flammepunkt på 93 °C. Hydraulikolien må ikke udsættes for antændelseskilder.
- Skift omgående tøj, hvis du har fået hydraulikolie på det. Opbevar tøj eller klude forurenede med hydraulikolie i en lukket og brandsikker beholder.

- Hydraulikolien kan trænge gennem huden ved et tryk på 7 bar. Hydraulikolie, som sprøjter ud fra værkstedskranen under tryk, har tilstrækkelig kraft til at gennemtrænge tøj og hud. Følg sikkerhedsanvisningerne nedenfor for at undgå skader som følge af indtrængende hydraulikolie:

Bær ansigtsværn, sikkerhedsbriller, gummihandsker og beskyttelsesdragt, når du ser efter lækager.

Trykudlign hydrauliksystemet, før du efterser det.

Brug ikke hænderne til at registrere lækager med. Brug et stort stykke træ, pap eller papir, og se efter misfarvning på det.

Udskift beskadigede dele med originale reservedele for at sikre, at de lever op til kravene og kan tåle trykket.

ADVARSEL! De advarsler og sikkerhedsforanstaltninger, der beskrives i denne brugsanvisning, dækker ikke alle mulige forhold og situationer, der kan forekomme på værkstedet. Brugeren skal være klar over, at sund fornuft og forsigtighed ikke er indbygget i produktet, og at brugeren derfor selv må tage disse hensyn.

Oversigt

Dele

1. Håndtag
2. Sokkel til håndtag
3. Bageste hjul
4. Låsebolte til benene
5. Forreste hjul
6. Udløserventil
7. Hydraulikcylinder
8. Løftekrog
9. Arm
10. Låsebolt til arm

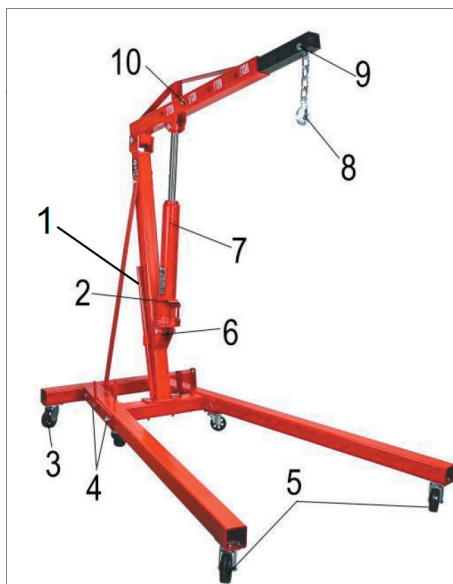

TEKNISKE DATA

Maks. kapacitet:	1.250 kg
Maks. højde:	2.300 mm
Armlængde	900-1.450 mm
Vægt	70 kg

Dette produkt opfylder kravene i kvalitetsklasse HA 2807.

Før ibrugtagning

Udpakning

ADVARSEL! Brug ikke værkstedskranen, hvis der mangler dele til den. Erstat de manglende dele inden brug. I modsat fald er der risiko for fejlfunktion eller alvorlig personskade.

Tag alle dele ud af emballagen, og kontroller, at de ikke er beskadigede. Kontroller, at alle dele på dellisten er til stede. Hvis nogle af delene mangler eller er beskadiget, skal du kontakte forhandleren.

Samling

Vi henviser til oversigtsbilledet bagest i brugsanvisningen i forbindelse med samlingen (side 105).

1. Monter et Ø89 mm hjul (23) på de to bageste hjørner af stellet og på enden af hvert ben (7). Fastgør hvert hjul med fire M8×20 bolte (29), skiver (26) og M8 møtrikker (28). Spænd møtrikkerne for at fastgøre hjulene.
2. Monter et Ø76 mm hjul (24) på de forreste hjørner på stellet med fire M8×12 bolte og 8 mm skiver (26) Sæt boltene gennem skiverne og hullerne i pladen over hjulet. Skru derefter boltene fast i stellet. Gentag dette for det andet hjul.
3. Sæt et ben ind i stallets sokkel. Sørg for, at skruehullerne er ud for hinanden, og sæt en bolt (6) gennem hvert par skruehuller. Fastgør dem med R-splitter (27). Gentag med det andet ben.
4. Anbring hovedsøjlen (4) på stellet. Den skal hælde mod stallets bagende. Sæt to M16×90 bolte (11) gennem skruehullerne i hovedsøjlen og stellet. Spænd hver af dem løst på med en 16 mm skive (9) og en M16 møtrik (8).
5. Sæt en støttestang (3) på venstre side af søjlen. Sæt en M16×100 bolt (10) gennem skruehullerne. Sæt den anden støttestang (3) ind over boltene, og spænd den løst på med en 16 mm skive (9) og en M16 møtrik (8).
6. Fastgør hver støttestang til yderkanten på stellet med en M14×90 bolt (12). Sæt boltene gennem skruehullerne i stellet, og fastgør dem på indersiden af stellet med en 14 mm skive (16) og en M14 møtrik (15).
7. Spænd alle møtrikkerne i trin 5 til 7.
8. Sæt armen (1) i hovedsøjlen sokkel. Sæt en M16×100 bolt (10) gennem skruehullerne i armen og beslaget. Spænd den fast med en 16 mm skive (9) og en M16 møtrik (8).
9. Fastgør hydraulikcylinderen til det lille beslag nederst på hovedsøjlen. Hold cylinderen opad, så skruehullerne i den er ud for skruehullerne i det nederste beslag. Sæt en M16×90 bolt (11) gennem skruehullerne. Spænd den løst på med en 16 mm skive (9) og en M16 møtrik (8). Spænd møtrikkerne, når du har færdiggjort trin 10.
10. Hydraulikcylinderens stempel har et skruehul. Dette skruehul skal være ud for skruehullet i det nederste beslag på armen (1). Sæt en M16×90 bolt (11) gennem skruehullerne i beslaget og stemplet. Fastgør den med en 16 mm skive (9) og en M16 møtrik (8). Spænd møtrikken.
11. Skub det øverste kædeled til løftebogen (17) ind i sporet på udtræksarmen (2). Sæt en M14×70 bolt (14) gennem skruehullerne i udtræksarmen og kædeledet. Fastgør den med en 14 mm skive (16) og en M14 møtrik (15).
12. Skub udtræksarmen (2) ind i armen (1), til skruehullerne ved mærket "1.250 KG" er ud for hinanden. Sæt en M14×80 bolt (13) gennem skruehullerne, og fastgør den med en 14 mm skive (16) og en M14 møtrik (15).
13. Hvis du vil ændre armens længde, skal du flytte boltene. Møtrikken skal kun spændes så meget, at den ikke løsner sig under brug.
14. Anbring håndtaget (19) i beslaget på hovedsøjlen, til du skal bruge det.

Brug

Bemærk! Du kan trække udtræksarmen ud, men det reducerer værkstedskranens maksimale løftekapacitet. På armen er den maksimale vægt angivet ved siden af hvert skruehul.

1. Udluft hydrauliksystemet inden ibrugtagning. Se afsnittet Udluftning af hydrauliksystemet under Vedligehold.
2. Anbring løftekrogen (17) over lasten. Løftekrogen kan enten fastgøres direkte til lasten, hvis den har et løfteøje, eller lasten kan løftes med en kæde eller et åg, som løftekrogen så skal fastgøres til.
3. Sørg for, at lasten er velbalanceret og ikke flytter sig eller falder, når den løftes, sænkes eller flyttes.
4. Drej hydraulikcylinderens udløserventil med uret for at løfte armen.
5. Sæt håndtaget (19) i hydraulikcylinderen (18), og pump, indtil kæden er stram, men uden at lasten løftes. Dobbeltjek løftekrogen eller kæderne/åget, så du er sikker på, at lasten er fastgjort korrekt.
6. Pump langsomt med håndtaget for at løfte lasten så meget, at der er frirum under lasten frem til lastens destination.
7. Tag håndtaget af, og sæt det i beslaget på hovedsøjlen (4).
8. Træk eller skub værkstedskranen til den ønskede placering. Flyt den forsigtigt, så lasten ikke begynder at svinge. Hvis lasten begynder at svinge, skal du holde stille og vente, til lasten hænger stille. Genoptag flytningen, men ved lavere hastighed.

9. Sænk armen langsomt ved gradvist at dreje hydraulikcylinderens udløserventil mod uret. Stop op, og sørg for, at lasten er nøjagtigt over det ønskede sted, før du sænker den helt.
10. Tag krogen af lasten, og sænk armen helt for at beskytte stemplet mod rust.

VEDLIGEHOOLD

ADVARSEL! Værkstedskranen må kun repareres på et autoriseret serviceværksted. Hvis der bliver foretaget uautoriserede reparationer af værkstedskranen, kan det medføre risici for brugeren og andre personer.

- Vedligehold værkstedskranen omhyggeligt. Hvis værkstedskranen er i god stand, fungerer den bedre, den er nemmere at styre, og den vil blive udsat for færre problemer.
- Efterse værkstedskranens komponenter regelmæssigt. Få nedslidte komponenter repareret eller udskiftet. Brug kun originale reservedele.
- Følg smøreanvisningerne.
- Brug kun tilbehør, der er beregnet til værkstedskranen.

Smøring

Efterse og smør værkstedskranen, når det er nødvendigt. Brug en let olie. Smør regelmæssigt alle bevægelige dele.

Vedligehold af hydraulikcylinder

Hydraulikcylinderen skal vedligeholdes mindst en gang om måneden. Hvis der kommer snavs eller rust i den, kan det enten medføre langsomme bevægelser eller meget hurtige ryk, som kan beskadige de indvendige dele. Disse trin holder cylinderen vedlige og i god driftsmæssig stand.

- Smør cylinderen og pumpemekanismen med en let olie.
- Foretag en visuel kontrol af revnede svejsesømme, bøjede, løse eller manglende dele samt olielækager.
- Hvis hydraulikcylinderen har været udsat for unormal last, stød eller slag, skal den omgående efterses.
- Hvis hydraulikcylinderen er beskadiget, nedslidt eller fungerer unormalt, skal den udskiftes eller repareres, inden værkstedskranen må bruges igen.
- Efterse hydraulikcylinders oliestand, og efterfyld om nødvendigt.
- Hydraulikcylinder skal altid være kørt helt ind ved opbevaring af værkstedskranen. Dette forhindrer de kritiske områder på hydraulikcylinderen i at ruste.
- Brug ikke bremsevæske eller gear- eller motorolie, da det kan beskadige pakningerne. Brug kun en egnet hydraulikolie til hydraulikcylinderen.

Udluftning af hydrauliksystemet

Sådan udluftes hydrauliksystemet:

1. Åbn udløserventilen ved at dreje den mod uret.
2. Tag olieskruen ud, og fyld pumpen med hydraulikolie.
3. Vent 5 minutter, så eventuelle luftbobler kommer op til overfladen.
4. Pump flere gange med håndtaget for at fjerne luftbobler i systemet.
5. Kontroller oliepåfyldningshullet, og efterfyld om nødvendigt med hydraulikolie.
6. Sæt olieskruen i igen. Luk udløserventilen ved at dreje den med uret.
7. Afprøv hydraulikcylinderen flere gange, inden du tager den i brug igen. Brug ikke hydraulikcylinderen, hvis den ikke ser ud til at fungere korrekt. Eventuelle reparationer af hydrauliksystemet skal foretages på et autoriseret serviceværksted.

Bortskaffelse af hydraulikolie

Hydraulikolie må ikke hældes i kloakken eller på anden måde bortskaffes uforsvarligt. Det kan tage op til et år at nedbryde hydraulikolie i naturen, og derefter kan ingredienserne fortsat være giftige. Indlever i stedet den brugte hydraulikolie på din lokale genbrugsstation.

FEJLAFHJÆLPNING

Problem	Årsag	Løsning
Kan ikke holde lasten.	Snavs på ventilsæderne.	<ol style="list-style-type: none"> 1. Sænk armen. Luk udløserventilen, og tag olieskruen ud. 2. Anbring en fod på benet, og træk armen helt op med håndkraft. 3. Åbn udløserventilen for at sænke armen. 4. Nedslidte pakninger.
Kan ikke løfte lasten. Kan ikke løfte til fuld højde. Cylinderen føles ustabil ved belastning. Cylinderen kan ikke sænkes helt.	Luft i systemet.	<ol style="list-style-type: none"> 1. Åbn udløserventilen, og tag olieskruen ud. 2. Pump nogle gange med håndtaget, og luk udløserventilen.
Cylinderen kan ikke løfte til fuld højde. Cylinderen føles ustabil ved belastning.	Beholderen er overfyldt. Lav hydraulikoliestand.	Kontrollér oliestanden. Tag olieskruen ud. Påfyld olie til den korrekte stand.
Cylinderen føles ustabil ved belastning.	Pumpepakningen er nedslidt.	Udskift pakningen med en ny.
Kan ikke sænkes helt.	Luft i systemet. Enheden skal smøres.	Udluft hydraulikcylinderen ved at tage olieskruen ud. Smør de bevægelige dele.
Cylinderens stempel bevæger sig ikke.	Problemer i hydrauliksystemet. Værkstedskranen er overbelastet. Stemplet sidder fast. Stemplet binder.	<ol style="list-style-type: none"> 1. Kontroller hydrauliksystemet, og udluft det om nødvendigt. 2. Kapacitetsgrænsen er overskredet. Reducer lasten, eller brug en stærkere værktøds-kran. 3. Kontroller, om cylinderen er beskadiget. Afmonter den defekte del, og reparer den. 4. Udskift stempel og pakninger.

Servicecenter

Bemærk: Produktets modelnummer skal altid oplyses i forbindelse med din henvendelse.

Modelnummeret fremgår af forsiden på denne brugsanvisning og af produktets typeskilt.

Når det gælder:

- Reklamationer
- Reservedele
- Returvarer
- Garantivarer
- Åbent hverdage fra 8.00 til 16.00 (fredag til kl. 15.30)
- www.hpschou.com

Produceret i P.R.C.

© 2018 HP Schou A/S

Alle rettigheder forbeholdes. Indholdet i denne vejledning må ikke gengives, hverken helt eller delvist, på nogen måde ved hjælp af elektroniske eller mekaniske hjælpemidler, f.eks. fotokopiering eller optagelse, oversættes eller gemmes i et informationslagrings- og -hentningssystem uden skriftlig tilladelse fra HP Schou A/S.

Producent:	
Firmanavn:	Schou Company A/S
Adresse	Nordager 31
Postnummer	6000
By	Kolding
Land	Danmark
Denne overensstemmelseserklæring er udstedt med producenten som eneansvarlig, og producenten erklærer herved, at produktet	
Produktidentifikation:	VÆRKSTEDSKRAN 1.250 KG, Mærke: RAWLINK, Produkt: 79574
er i overensstemmelse med bestemmelserne i følgende EF-direktiv(er) (inklusive alle gældende ændringer)	
Reference-nr.	Titel
2006/42/EF	Maskindirektivet
Referencer til standarder og/eller tekniske specifikationer gældende for denne overensstemmelseserklæring, eller dele heraf:	
Harmoniseret standard nr.	Titel på standard
EN ISO 12100: 2010	Masksikkerhed – Generelle principper for konstruktion – Risikovurdering og risikonedsettelse
EN 1494:2000+A1:2008	Mobile eller flytbare donkrafte og tilsvarende løfteudstyr
Andre standarder og/eller tekniske specifikationer	
Standard eller teknisk specifikation	Titel på standard eller teknisk specifikation
(1) Hvor det er muligt, skal der refereres til de gældende dele eller bestemmelser i standarden eller den tekniske specifikation.	
Kolding 28.12.2021	
	
Kirsten Vibeke Jensen	

VERKSTEDKRAN

Introduksjon

Takk for at du valgte dette kvalitetsproduktet. Vi håper du vil få stor nytte av det. Av sikkerhetshensyn må du lese bruksanvisningen før du begynner å bruke verkstedkranen. Ta kontakt med forhandleren eller importøren hvis du er i tvil om noe eller opplever problemer. Vi håper du kan bruke verkstedkranen på en god og trygg måte.

Sikkerhetsregler

Les bruksanvisningen grundig, og vær oppmerksom på alle sikkerhetsforskrifter og advarsler. Verkstedkranen skal brukes på riktig måte og til det formål den er beregnet til. Dersom dette ikke følges, kan det oppstå materielle skader eller personskader.

Oppbevar bruksanvisningen til eventuell senere bruk.

- Verkstedkranen kan brukes av barn over 8 år og personer med nedsatt følsomhet, fysiske eller mentale handikap, forutsatt at de er under tilsyn eller har fått opplæring i sikker bruk av verkstedkranen og dermed forstår risikoen bruken innebærer. Barn skal ikke leke med verkstedkranen. Barn skal bare utføre rengjøring og vedlikehold når de er under tilsyn.
- Hold arbeidsområdet rent. Rotete og små arbeidsområder gir større risiko for ulykker.
- Overhold verkstedkranens nominelle kapasitet. Unngå overbelastning. Overbelastning kan føre til at verkstedkranen bryter sammen, eller gi alvorlige personskader eller materielle skader.

Verkstedkranen skal ikke overbelastes over den nominelle kapasiteten som er angitt for løftekrokens ulike posisjoner.

- Ikke bruk verkstedkranen til å støtte last. Den er kun beregnet til å løfte, senke og flytte last på verkstedet.
- Bruk kun slynger, bøyler eller kjettinger med en nominell kapasitet som overstiger lastens vekt.
- Verkstedkranen skal kun brukes av kvalifiserte personer som forstår hvordan den fungerer.
- Verkstedkranen skal ikke brukes hvis du er trøtt, søvning eller syk, eller hvis du er påvirket av f.eks. alkohol eller andre stoffer som kan påvirke reaksjonsevnen.
- Hold barn og uvedkommende på trygg avstand fra arbeidsstedet. Vær oppmerksom på andre mennesker rundt deg ved bruk av verkstedkranen.
- Verkstedkranen må bare brukes på et fast og plant underlag. Verkstedkranen skal ikke brukes på asfalt eller myke underlag. Når du senker lasten, skal det stedet lasten settes på, tåle lastens vekt.
- Luft hydraulikksystemet før bruk. Kontroller at alle deler er låst fast i ønskede posisjoner før bruk. Verkstedkranen har bolter og muttere av høy kvalitet og styrke. De må ikke byttes med bolter og muttere av dårligere kvalitet eller styrke.
- Sikre at alle bolter og muttere er forsvarlig strammet før bruk

NO

- Verkstedkranen må inspiseres før bruk. Verkstedkranen skal ikke brukes hvis den er bøyd, ødelagt, revnet, lekker olje eller på andre måter er skadet. Verkstedkranen skal ikke brukes hvis deler ser tvilsomme ut, eller hvis den har vært utsatt for støt eller slag.
- Sørg for at lasten og verkstedkranen er stabil og i balanse. Prøv aldri å flytte verkstedkranen med løftet last over et gulv med sprekker eller andre hindringer som kan blokkere hjulrotasjonen. Pass på at tyngdepunktet alltid er innenfor verkstedkranens understell. Lasten må ikke senkes for raskt. Ventilen må åpnes langsomt.
- Personer skal aldri befinne seg under løftet last! Arbeid skal aldri utføres rett under en løftet motor. Lasten skal ikke henge skjevt i verkstedkranen, og lasten skal ikke svinge når den er løftet. Stå aldri oppå verkstedkranen.
- Last skal aldri flyttes når armen er løftet. Senk lasten og armen før du flytter verkstedkranen. Flytt lasten langsomt og rolig for å unngå ukontrollerte svingninger og potensielt tap av lasten.
- Ikke la lasten svinge eller bli hardt satt ned når du senker eller flytter verkstedkranen. Ventilen må åpnes langsomt.
- Før du senker lasten, må du sikre at det ikke er noen hindringer under den, og at andre personer står på trygg avstand.
- Stå aldri rett foran en verkstedkran med last, og la aldri en verkstedkran med last stå uten oppsyn.
- Hydraulikksystemet skal kun fylles med hydraulikkolje. Pass på at det ikke kommer urenheter inn i hydraulikksystemet. Bruk ikke bremsevæske eller andre væsker, og bland ikke ulike oljetyper når du fyller olje på hydraulikksystemet.
- Når verkstedkranen ikke er i bruk, må du fjerne trykket i hydraulikksystemet. Verkstedkranen skal oppbevares med armen i nederste posisjon og hydraulikkventilen lukket.
- Verkstedkranen må ikke bli våt eller stå i et fuktig miljø.
- Verkstedkranen skal oppbevares på et sikkert, tørt sted og holdes utenfor barns rekkevidde.
- Det er ikke tillatt å endre verkstedkranens konstruksjon eller betjening på noen måte.

Sikkerhetsforskrifter for hydraulikksystemet

- Hydraulikksystemets kapasitet må aldri overskrides (se Tekniske data).
- Du må ikke endre på hydraulikksystemets sikkerhetsinnstillinger. Dette er fabrikkinnstillinger.
- Hydraulikkolje under trykk er varmt, og den kan forårsake forbrenning ved berøring eller hvis olje sprutes ut eller søles. La hydraulikksystemet kjøle seg ned før du utfører vedlikehold på det.
- Hydraulikksystemets komponenter krever regelmessig ettersyn. Hydraulikksystemet må trykkutlignes før ettersyn. Ødelagte komponenter i hydraulikksystemet skal byttes ut med tilsvarende originaldeler.
- Hydraulikkolje har et flammepunkt på 93 °C. Hydraulikkoljen må ikke utsettes for antennelseskilder.
- Hvis du får hydraulikkolje på klærne, må de byttes med det samme. Klær og kluter som er tilskitnet med hydraulikkolje, skal oppbevares i en lukket og brannsikker beholder.

- Hydraulikkoljen kan trenge gjennom huden ved et trykk på 7 bar. Hydraulikkolje, som spruter ut fra verkstedkranen under trykk, har tilstrekkelig kraft til å trenge gjennom klær og hud. Følg sikkerhetsanvisningene nedenfor for å unngå skader som følge av inntrengende hydraulikkolje:

Bruk ansiktsvern, vernebriller, gummihandsker og vernedrakt når du skal se etter lekkasjer.

Hydraulikksystemet må trykkutlignes før ettersyn.

Hendene skal ikke brukes til å registrere lekkasjer. Bruk en tykk pinne, papp eller papir, og se etter misfarging.

Ødelagte deler skal byttes med originale reservedeler for å sikre at de oppfyller kravene og kan tåle trykket.

ADVARSEL! Advarslene og sikkerhetsforanstaltningene som beskrives i denne bruksanvisningen, dekker ikke alle mulige forhold og situasjoner som kan oppstå på verkstedet. Brukeren må være klar over at sunn fornuft og forsiktighet ikke er integrert i produktet, og at brukeren derfor selv må ta slike hensyn.

Oversikt

Deler

1. Håndtak
2. Håndtaksfeste
3. Bakerste hjul
4. Låsebolter til bein
5. Fremste hjul
6. Utløserventil
7. Hydraulikksylinder
8. Løftekrok
9. Arm
10. Låsebolt til arm

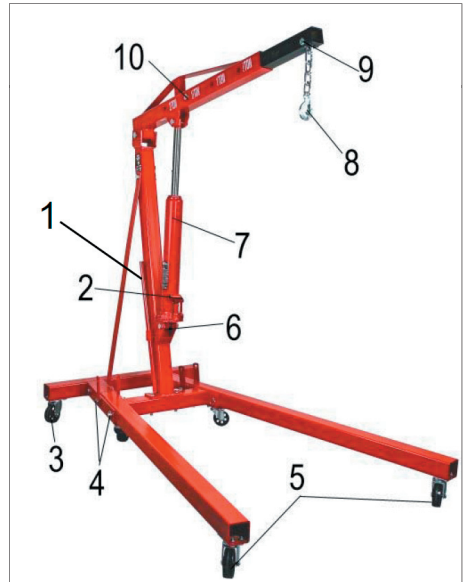

TEKNISKE DATA

Maks. kapasitet:	1.250 kg.
Maks. høyde:	2300 mm
Armlengde	900–1450 mm
Vekt	70 kg

Dette produktet oppfyller kravene i kvalitetsklasse HA 2807.

Før bruk

Utpakking

ADVARSEL! Verkstedkranen skal ikke brukes hvis du mangler deler til den. Manglende deler skal erstattes før bruk. Ellers er det fare for feilfunksjon eller alvorlig personskade.

Ta ut alle deler fra emballasjen, og kontroller at de er uskadet. Kontroller at alle delene på delelisten er til stede. Hvis noen av delene mangler eller er skadet, må du kontakte forhandleren.

Montering

Vi henviser til oversiktsbildet bakerst i bruksanvisningen i forbindelse med monteringen (side 105).

1. Monter et Ø89 mm hjul (23) på de to bakerste hjørnene av understellet og på enden av hvert bein (7). Fest hjulene med fire M8×20 bolter (29), skiver (26) og M8 muttere (28). Stram mutterne for å feste hjulene.
2. Monter et Ø76 mm hjul (24) på de fremste hjørnene på understellet med fire M8×12 bolter og 8 mm skiver (26). Sett boltene gjennom skivene og hullene i platen over hjulet. Skru deretter bolten fast i understellet. Gjenta dette på det andre hjulet.
3. Sett et bein inn i understellets sokkel. Sørg for at skru hullene står mot hverandre, og sett en bolt (6) gjennom hvert par skru hull. Fest beinene med R-splinter (27). Gjør det samme med det andre beinet.
4. Plasser hovedstolpen (4) på stativet. Den skal helle mot stativets bakende. Sett to M16×90 bolter (11) gjennom skru hullene i hovedbjelken og understellet. Sett hver av dem løst på med en 16 mm skive (9) og en M16 mutter (8).
5. Sett en støttestang (3) på venstre side av bjelken. Sett en M16×100 bolt (10) gjennom skru hullene. Fest den andre støttestangen (3) til bolten, og stram den løst med en 16 mm skive (9) og en M16 mutter (8).
6. Fest hver støttestang til ytterkanten på understellet med en M16×90 bolt (12). Sett boltene gjennom skru hullene i understellet, og fest dem på innsiden av understellet med en 14 mm skive (16) og en M14 mutter (15).
7. Stram alle mutterne i trinn 5 til 7.
8. Sett armen (1) i hovedbjelkens sokkel. Sett en M16×100 bolt (10) gjennom skru hullene i armen og beslaget. Fest med en 16 mm skive (9) og en M14 mutter (8).
9. Fest hydraulikksylinderen til det lille beslaget nederst på hovedbjelken. Hold sylinderen oppover, slik at skru hullene i den er justert opp mot skru hullene i det nederste beslaget. Sett en M16×90 bolt (11) gjennom skru hullene. Fest den løst med en 16 mm skive (9) og en M14 mutter (8). Stram mutterne når du er ferdig med trinn 10.
10. Hydraulikksylinderens stempel har et skru hull. Dette skru hull skal være utenfor skru hull i det nederste beslaget på armen (1). Sett en M16×90 bolt (11) gjennom skru hullene i beslaget og stempelet. Fest med en 16 mm skive (9) og en M16 mutter (8). Stram mutteren.
11. Skyv det øverste kjettingleddet på løftekroken (17) inn i sporet på uttrekksarmen (2). Sett en M14×70 bolt (14) gjennom skru hullene i uttrekksarmen og kjettingleddet. Fest med en 14 mm skive (16) og en M14 mutter (15).
12. Skyv uttrekksarmen (2) inn i armen (1) til skru hullene ved merket "1.250 KG" står mot hverandre. Sett en M14×80 bolt (13) gjennom skru hullene, og fest den med en 14 mm skive (16) og en M14 mutter (15).
13. Flytt bolten hvis du vil endre armlengde. Mutteren skal kun strammes så hardt at den ikke løsner under bruk.
14. Håndtaket (19) skal legges i beslaget på hovedbjelken frem til bruk.

Bruk

Merk! Du kan trekke ut uttrekksarmen, men det reduserer verkstedkranens maksimale løftekapasitet. På armen er den maksimale vekten angitt ved siden av hvert skruerull.

1. Hydraulikksystemet må luftes før det tas i bruk. Se avsnittet Utlufting av hydraulikksystemet under Vedlikehold.
2. Hold løftekroken (17) over lasten. Løftekroken kan enten festes direkte til lasten hvis den har et løfteøye, eller lasten kan løftes med en kjetting eller en bøyle som løftekroken festes til.
3. Sørg for at lasten er godt balansert og ikke kan flytte seg eller falle ned når den løftes, senkes eller flyttes.
4. Drei hydraulikksylinderens utløserventil med klokken for å løfte armen.
5. Sett håndtaket (19) i hydraulikksylinderen (18), og pump til kjettingen er stram, men uten at lasten løftes. Dobbeltsjekk løftekroken eller kjettingene/bøylene, slik at du er sikker på at lasten er riktig festet.
6. Pump langsomt med håndtaket for å løfte lasten så mye at det er fritt rom under lasten frem til lastens destinasjon.
7. Ta av håndtaket, og plasser det i beslaget på hovedbjelken (4).
8. Trekk eller skyv verkstedkranen til ønsket plassering. Flytt den forsiktig, slik at lasten ikke begynner å svinge. Hvis lasten begynner å svinge, må du holde kranen stille og vente til lasten henger stille. Fortsett flyttingen, men med en lavere hastighet.

9. Senk armen langsomt ved å gradvis vri hydraulikksylinderens utløserventil mot klokken. Stopp opp, og sørg for at lasten er akkurat over det ønskede stedet før du senker den helt ned.
10. Fjern kroken fra lasten, og senk armen helt for å beskytte stempelet mot rust.

VEDLIKEHOLD

ADVARSEL! Verkstedkranen må kun repareres på et autorisert serviceverksted. Hvis det foretas uautoriserte reparasjoner av verkstedkranen, kan det medføre risiko for brukeren og andre personer.

- Vær nøye med vedlikehold av verkstedkranen. Hvis verkstedkranen er i god stand, fungerer den bedre, den er enklere å styre, og den vil bli utsatt for færre problemer.
- Verkstedkranens komponenter skal inspiseres regelmessig. Få nedslitte deler reparert eller skiftet. Bruk bare originale reservedeler.
- Følg smøreanvisningene.
- Bruk bare tilbehør som er beregnet for verkstedkranen.

Smøring

Verkstedkranen må inspiseres og smøres når det er nødvendig. Bruk en lett olje. Smør alle bevegelige deler regelmessig.

Vedlikehold av hydraulikksylinder

Hydraulikksylinderen skal vedlikeholdes minst én gang i måneden. Hvis det kommer skitt eller rust i den, kan det enten medføre langsomme bevegelser eller svært raske rykk, noe som kan føre til skader på innvendige deler. Disse trinnene vedlikeholder sylinderen og holder den i god driftsmessig stand.

- Smør sylinderen og pumpemekanismen med en lett olje.
- Kontroller revnede sveisesømmer, bøyde, løse eller manglende deler samt oljelekkasjer.
- Hvis hydraulikksylinderen har vært utsatt for unormal last, støt eller slag, må den sjekkes omgående.
- Hvis hydraulikksylinderen er skadet, nedslitt eller fungerer unormalt, skal den skiftes eller repareres før verkstedkranen må brukes på nytt.
- Kontroller hydraulikksylinderens oljenivå, og etterfyll om nødvendig.
- Hydraulikksylinderen skal alltid være kjørt helt inn ved oppbevaring av verkstedkranen. Dette hindrer de kritiske områdene på hydraulikksylinderen i å ruste.
- Bremsevæske, gir- eller motorolje skal ikke brukes. Det kan skade pakningene. Bruk kun en egnet hydraulikkolje til hydraulikksylinderen.

Utlufting av hydraulikksystemet

Slik luftes hydraulikksystemet:

1. Åpne utløserventilen ved å dreie den mot klokken.
2. Ta ut oljeskruen, og fyll pumpen med hydraulikkolje.
3. Vent i 5 minutter, slik at eventuelle luftbobler kan komme opp til overflaten.
4. Pump flere ganger med håndtaket for å fjerne luftbobler i systemet.
5. Kontroller oljepåfyllingshullet, og etterfyll med hydraulikkolje om nødvendig.
6. Sett oljeskruen på plass igjen. Lukk utløserventilen ved å dreie den med klokken.
7. Test ut hydraulikksylinderen flere ganger før du tar den i bruk igjen. Hydraulikksylinderen skal ikke brukes hvis den ikke ser ut til å fungere riktig. Eventuelle reparasjoner av hydraulikksystemet skal foretas på et autorisert serviceverksted.

Kassering av hydraulikkolje

Hydraulikkolje skal ikke helles i kloakken eller på andre måter kasseres på en uforsvarlig måte. Det kan ta opptil ett år å nedbryte hydraulikkolje i naturen, og deretter kan ingrediensene fortsatt være giftige. Brukt hydraulikkolje skal leveres på den lokale gjenbruksstasjonen.

FEILSØKING

Problem	Årsak	Løsning
Klarer ikke å holde lasten.	Skitt på ventilsetene.	<ol style="list-style-type: none"> 1. Senk armen. Steng utløserventilen, og ta ut oljeskruen. 2. Sett en fot på beinet, og trekk opp armen helt med håndkraft. 3. Åpne utløserventilen for å senke armen. 4. Nedslitte pakninger.
Klarer ikke å løfte lasten. Klarer ikke å løfte til full høyde. Sylinderen føles ustabil ved belastning. Sylinderen kan ikke senkes helt ned.	Luft i systemet.	<ol style="list-style-type: none"> 1. Åpne utløserventilen, og ta ut oljeskruen. 2. Pump noen ganger med håndtaket, og steng utløserventilen.
Sylinderen klarer ikke å løfte til full høyde. Sylinderen føles ustabil ved belastning.	Beholderen er overfylt. Lav hydraulikkoljenivå.	Kontroller oljenivået. Ta ut oljeskruen. Fyll olje til riktig nivå.
Sylinderen føles ustabil ved belastning.	Pumpepakningen er nedslitt.	Bytt ut pakningen med en ny.
Kan ikke senkes helt ned.	Luft i systemet. Enheten må smøres.	Luft hydraulikksylinderen ved å ta ut oljeskruen. Smør bevegelige deler.
Sylinderstampelet beveger seg ikke.	Problemer i hydraulikksystemet. Verkstedkranen er overbelastet. Stampelet sitter fast. Stampelet binder.	<ol style="list-style-type: none"> 1. Kontroller hydraulikksystemet, og luft det om nødvendig. 2. Kapasitetsgrensen er overskredet. Reduser lasten, eller bruk en sterkere verkstedkran. 3. Sjekk om sylinderen er skadet. Demonter den defekte delen, og reparer den. 4. Skift stempel og pakninger.

NO

Servicesenter

Merk: Ved henvendelser om produktet, skal modellnummeret alltid oppgis.

Modellnummeret står på fremsiden av denne bruksanvisningen og på produktets typeskilt.

Når det gjelder:

- Reklamasjoner
- Reservedeler
- Returvarer
- Garantivarer
- www.hpschou.com/nb-no

Produsert i Kina

Produsent:

HP Schou A/S

Nordager 31

DK-6000 Kolding

© 2018 HP Schou A/S

Alle rettigheter forbeholdes. Innholdet i denne bruksanvisningen må ikke gjengis, verken helt eller delvis, på noen måte ved hjelp av elektroniske eller mekaniske hjelpemidler, inkludert fotokopiering eller opptak, oversettes eller lagres i et informasjonslagrings- og informasjonshentingssystem uten skriftlig tillatelse fra HP Schou A/S.

Produsent:	
Firmanavn:	Schou Company A/S
Adresse	Nordager 31
Postnummer	6000
By	Kolding
Land	Danmark
Denne samsvarserklæringen er utstedt med produsenten som eneansvarlig, og produsenten erklærer med dette at produktet	
Produktidentifikasjon:	VERKSTEDKRAN 1.250 KG, Merke: RAWLINK, Artikel: 79574
er i samsvar med bestemmelsene i følgende EF-direktiv(er) (inkludert alle gjeldende endringer)	
Referansenr.	Tittel
2006/42/EF	Maskindirektivet
Referanser til standarder og/eller tekniske spesifikasjoner gjeldende for denne samsvarserklæring, eller deler herav:	
Harmonisert standard nr.	Tittel på standard
EN ISO 12100: 2010	Maskinsikkerhet - Hovedprinsipper for konstruksjon - Risikovurdering og risikoreduksjon
EN 1494:2000+A1:2008	Mobile eller flyttbare jekker og tilsvarende løfteutstyr
Andre standarder og/eller tekniske spesifikasjoner:	
Standard eller teknisk spesifikasjon	Tittel på standard eller teknisk spesifikasjon
(1) Hvis det er mulig, skal det refereres til de gjeldende delene eller bestemmelsene i standarden eller den tekniske spesifikasjonen.	
Kolding 28.12.2021	
	
Kirsten Vibeke Jensen	

MOTORLYFT

INLEDNING

Vi gratulerar Dig till valet av denna produkt av god kvalitet! Vi hoppas att apparaten du köpt kommer att hjälpa dig i ditt arbete. För att försäkra dig om att apparaten används på ett säkert sätt bör du komma ihåg att läsa bruksanvisningen före apparaten tas i bruk. Vid oklara situationer eller om problem uppstår, ta kontakt med återförsäljaren eller importören. Vi önskar dig säkert och angenämt arbete med apparaten!

SÄKERHETSANVISNINGAR

LÄS NOGA IGENOM DENNA MANUAL OCH UPPMÄRKSAMMA SÄKERHETSANVISNINGARNA OCH VARNINGARNA. ANVÄND APPARATEN PÅ RÄTT SÄTT OCH MED STÖRSTA FÖRSIKTIGHET FÖR ENDAST DET ÄNDAMÅL DEN ÄR AVSEDD. UNDERLÅTENHET ATT IAKTTA DETTA KAN LEDA TILL SKADA PÅ EGENDOM OCH/ELLER ALLVARLIG PERSONSKADA. SPARA DENNA MANUAL FÖR FRAMTIDA BRUK.

- Denna apparat kan användas av barn som är 8 år eller äldre samt av fysiskt eller mentalt handikappade personer, eller personer med bristande erfarenhet och kunskap om de övervakas eller undervisas om säker användning av produkten och förståelse för de därav resulterande farorna. Barn får inte leka med apparaten. Rengöring och användarunderhåll får inte utföras av barn utan uppsikt.

- För bort hinder och onödiga föremål från arbetsområdet. Arbete i trångt eller rörigt utrymme är farligt.
- Följ angiven kapacitet för motorlyften. Överbelasta inte motorlyften. Överbelastningen kan skada motorlyften och leda till allvarliga personskador och/eller skador på egendom. Överskrid inte den märkkapacitet som står angiven för respektive arm.
- Använd inte lyften för att bära last. Den är endast avsedd att lyfta, sänka och förflytta last i verkstaden.
- Använd endast lyftremmar, balanseringsanordningar eller kedjor med högre märkkapacitet än lastens vikt.
- Endast kvalificerade personer som har bekantat sig med användningen av lyften får använda den.
- Använd inte anordningen när du är trött eller påverkad av alkohol, droger, läkemedel eller andra ämnen som påverkar din sensoriska förmåga.
- Håll barn och obehöriga personer på avstånd från arbetsplatsen. Observera andra personer i närheten alltid när du använder lyften.
- Använd anordningen endast på plant och hårt underlag. Använd aldrig lyften på grusbelagt eller mjukt underlag. Säkerställ att underlaget där du sänker lasten är jämnt och tål den belastning den kommer att utsättas för.
- Avlufta hydraulsystemet före användning. Säkerställ före användning att benen och armen är låsta. Alla muttrar och bultar i lyften är höghållfasta. De får

inte bytas ut mot sämre.

- Se till att alla bultar och muttrar är ordentligt åtdragna.
- Kontrollera apparaten före varje användning. Använd inte apparaten om den är böjd, sönder, sprucken, om den läcker eller är skadad i övrigt, om du upptäcker några misstänksamma delar på den eller om den har utsatts för slagbelastning.
- Säkerställ att lasten och anordningen är stabila och i balans. Försök aldrig flytta en belastad lyft på golvet där det finns sprickor eller andra hinder som kan försvåra hjulrörelse. Säkerställ alltid att tyngdpunkten förblir inom ramen. Låt inte lasten sänka hastigt. Öppna ventilen långsamt.
- Gå inte eller låt inte andra gå under lasten som lyfts. Arbeta aldrig under en hängande motor. Fäst inte lasten snett eller låt den komma i pendling. Klättra eller stå inte på lyften.
- Flytta inte lasten när lyftens arm är höjd. Sänk lasten och armen innan du förflyttar lyften. Flytta lasten långsamt och jämnt för att undvika att den svänger okontrollerat och orsakar eventuellt belastningsbortfall.
- Låt inte lasten svänga eller falla häftigt under sänkning eller när du förflyttar lyften. Öppna ventilen långsamt. Innan du sänker lasten, se till att det inte finns några hinder under den och att alla åskådare håller sig ur vägen.
- Stå aldrig direkt framför den belastade lyften och lämna aldrig en belastad lyft utan övervakning.
- Använd endast hydraulolja och

säkerställ att smuts inte kommer in i hydraulsystemet under påfyllningen. Använd inte bromsvätska eller någon annan olämplig vätska och undvik att blanda olika typer av oljor när du tillsätter hydraulolja.

- När anordningen inte används, avlufta hydraulsystemet. Förvara lyften med armen helt nedsänkt och hydraulcylinderns ventil stängd.
- Låt inte anordningen bli våt och lämna inte den i fuktigt utrymme.
- Förvara anordningen i ett säkert och torrt utrymme utom räckhåll för barn.
- Modifiera inte anordningens uppbyggnad eller funktion på något sätt.

WARNING! Varningarna och anvisningarna i denna bruksanvisning täcker inte alla eventuella farliga förhållanden och situationer som kan uppstå där utrustningen används. Sunt förnuft och försiktighet är faktorer som inte kan byggas in i någon utrustning. Användaren ansvarar själv för dessa.

Varningar rörande hydrauliken

- Överskrid aldrig den tillåtna belastningen för hydraulsystemet (se Tekniska data).
- Ändra inte hydraulsystemets tryckinställningar. Inställningarna är gjorda på fabriken.
- Trycksatt hydraulolja är het och kan orsaka brännskada om det vidrörs eller om det skvätter eller stänker på huden. Låt hydraulsystemet kallna innan du påbörjar underhåll.
- Hydraulkomponenterna måste inspekteras regelbundet. Frigör allt tryck i systemet innan du inspekterar det. Byt ut skadade hydraulkomponenter till likadana komponenter från tillverkaren.

- Hydraulvätskans flampunkt är 93° C. Håll vätskan borta från antändningskällor.
- Byt kläder omedelbart om du fått hydraulvätska på dem. Förvara kläder eller trasor med hydraulvätska på i en sluten, brandsäker behållare.
- Vätskan kan injiceras under huden vid 7 bars tryck. Hydraulvätska som läcker från en trycksatt apparat har tillräckligt med kraft att tränga igenom kläder eller hud. Följ nedanstående försiktighetsåtgärder för att undvika injektionsskada:

Använd alltid ansiktsskydd, skyddsglasögon, gummihandskar och skyddskläder när du undersöker eventuella skador.

Frigör allt tryck i systemet innan du inspekterar det.

Använd inte händerna för att lokalisera vätskeläckage. Använd en stor trä-, kartong eller pappersbit och titta efter eventuella färgändringar.

Byt ut skadade delar till liknande delar från tillverkaren för att vara säkra på att de klarar trycket.

PRODUKTBESKRIVNING

Delar

1. Handtag
2. Handtag hydraulcylinder
3. Bakre hjul
4. Bensprintar
5. Främre hjul
6. Pumpblås/avlastningsventil
7. Hydraulcylinder
8. Lastkrok
9. Arm
10. Armlåsskruv

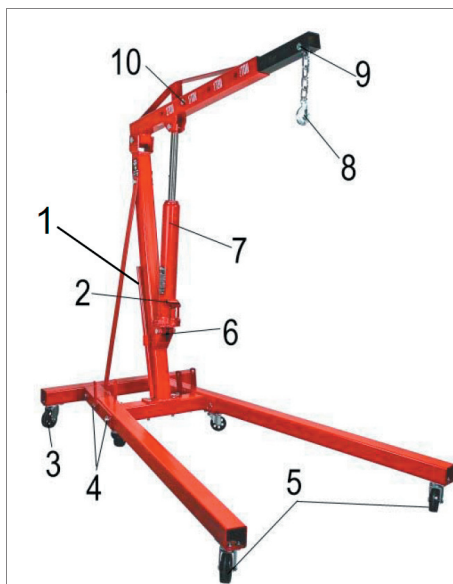

TEKNISKA DATA

Max. kapacitet	1.250 kg
Max. höjd	2300 mm
Armens längd	900–1 450 mm
Vikt	70 kg

Denna produkt uppfyller kraven för kvalitetsklass HA 2807.

FÖRBEREDELSE

Uppackning

VARNING! Använd inte apparaten om någon del saknas. Ersätt den saknade delen innan du använder apparaten. Om en saknad del inte ersätts kan det leda till funktionsfel på apparaten och personskada.

Ta ut delarna ur förpackningen och undersök om de har några skador. Se till att alla delar på materiallistan finns med. Kontakta återförsäljaren om någon del saknas eller är skadad.

Montering

Ta hjälp av sprängskissen i slutet av bruksanvisningen vid montering (sida 105).

1. Fäst 89 mm hjulet (23) i stativets två bakre hörn och i ändarna på båda ben (7). Fäst varje hjul med fyra bultar M8 x 20 (29), bricka (26) och mutter M8 (28). Dra åt muttrarna för att fästa hjulen.
2. Fäst 76 mm hjulet (24) i stativets främre hörn med fyra bultar M8x12 och bricka 8 (26). För in varje bult genom brickan och bulthålet i hjulet. Vrid sedan fast bulten i stativet. Upprepa med det andra hjulet.
3. Sätt i benet i fästet i stativet. Rikta in bulthålen och för in en bult (6) genom varje hål. Fäst med en hårnålssprint (27). Upprepa med det andra benet.
4. Sätt huvudpelaren (4) på stativets främre del. Den lutar mot stativet bakre del. För in två bultar M16x90 (11) genom bulthålen i huvudpelaren och stativet. Fäst löst med bricka 16 (9) och mutter M16 (8).
5. Fäst stödet (3) på armens vänstra sida. För in en bult M16x100 (10) genom bulthålen. Sätt det andra stödet (3) på bulten och fäst löst med bricka 16 (9) och mutter M16 (8).
6. Fäst varje stöd på stativets utsida med bult M14x90 (12). För in varje bult genom bulthålen i stativet och fäst på insidan med bricka 14 (16) och mutter M14 (15).
7. Dra åt samtliga muttrar från steg 5–7.
8. För in armen (1) i fästet i huvudpelaren. För in en bult M16x100 (10) genom armen och fästet. Fäst med bricka 16 (9) och mutter M16 (8).
9. Sätt hydraulcilindern i det lilla fästet nära den nedre delen av huvudpelaren. Håll cilindern vertikalt och rikta in bulthålen med hålen i det nedre fästet. För in en bult M16x90 (11) genom bulthålen. Fäst löst med bricka 16 (9) och mutter M16 (8). Dra åt bultarna efter steg 10.
10. Hydraulcilinderns kolv har ett bulthål. Rikta in detta bulthål med hålet i armens (1) nedre fäste. För in en bult M16x90 (11) genom bulthålen i fästet och cilindern. Fäst med bricka 16 (9) och mutter M16 (8). Dra åt muttern.
11. För in ringen som sitter oövertill på lastkrokens (17) kedja i spåret i armens förlängningsdel (2). För in en bult M14x70 (14) genom bulthålen och kedjans ring. Fäst med bricka 14 (16) och mutter M14 (15).
12. För in armens förlängningsdel (2) så långt in i armen (1) att bulthålen riktas in med armens bulthål för 1.250 KG belastning. För in en bult M14x80 (13) genom bulthålen och fäst med bricka 14 (16) och mutter M14 (15).
13. För att ändra längd på armen måste bultarna flyttas. Dra bara åt muttern så mycket att den inte lossar under användning.
14. Sätt handtaget (19) i hållaren på huvudpelaren tills du behöver det.

ANVÄNDNING

OBS! Armen kan göras längre, men då minskar den maxvikt som lyften klarar av.

Maxvikten anges vid varje bulthål på armen.

1. Avlufta hydraulsystemet innan du använder apparaten första gången. Se punkten "Avlufta hydraulsystemet" i underhållsdelen.
2. Rikta in lastkroken (17) ovanför lasten. Kroken kan fästas direkt i lasten om den har en lämplig fästpunkt eller så kan man fästa en sele, kedja eller liknande i kroken.
3. Se till att lasten är i balans så att den inte svänger eller faller vid lyftning, sänkning eller förflyttning.
4. Vrid hydraulcylinderns avlastningsventil medsols för att lyfta armen.
5. Fäst handtaget (19) i hydraulcylindern (18) och pumpa handtaget tills kedjan spänns, men innan lasten lyfts. Undersök lastkroken eller selen på nytt för att se till att lasten är korrekt fäst.
6. Pumpa handtaget långsamt för att lyfta lasten tillräckligt mycket så att den inte träffar eventuella hinder mellan lyftplatsen och nedsättningsplatsen.
7. Ta av handtaget och sätt det i hållaren på huvudpelaren (4).
8. Skjut/dra motorlyften till önskad plats. Flytta den långsamt så att lasten inte svänger. Avbryt förflyttningen om lasten börjar svänga och fortsätt inte förrän lasten är still igen. Fortsätt flytta lyften, men långsammare.

9. Sänk armen genom att stegvis vrida hydraulcylinderns avlastningsventil motsols. Avbryt sänkningen och rikta in lasten innan du släpper ner den helt.
10. Ta loss lastkroken från lasten och sänk armen helt för att skydda hydraulcylindern från rost.

UNDERHÅLL

WARNING! Reparationer får endast utföras av en auktoriserad serviceverkstad.

En felaktigt reparerad apparat kan orsaka farliga situationer för användaren och/eller åskådare.

- Håll apparaten i gott skick. En apparat i gott skick är effektiv, lättare att hantera och orsakar färre problem.
- Undersök apparatens delar regelbundet. Reparera eller byt ut skadade eller slitna delar. Använd endast originaldelar vid underhåll.
- Följ smörjningsanvisningarna.
- Använd endast tillbehör avsedda för denna apparat.

Smörjning

Undersök och smörj apparaten vid behov. Använd endast lätt smörjolja. Smörj alla rörliga delar regelbundet.

Underhåll av hydraulcylindrar

Hydraulcylindrar bör underhållas varje månad. Hinder som smuts, rost m.m. kan orsaka långsamma rörelser eller mycket snabba ryck, vilket skadar apparatens inre delar. Gör följande för att hålla cylindern i gott och funktionsdugligt skick.

- Smörj cylindern och pumpmekanismen med lätt smörjolja.
- Undersök spruckna svetsfogar och böjda, lösa eller saknade delar och eventuella hydrauloljeläckage visuellt.
- Undersök hydraulcylindern omedelbart om den utsatts för ovanlig belastning eller slagbelastning.
- Sluta använda hydraulcylindern om den är skadad, sliten eller fungerar onormalt tills den har reparerats hos en auktoriserad serviceverkstad.
- Kontrollera cylinderns oljenivå och tillsätt olja vid behov.
- Förvara lyften med hydraulcylindern helt indragen. Det skyddar kritiska områden mot rost.
- Använd inte broms- eller växellådsolja eller vanlig motorolja, då de kan skada tätningarna. Använd alltid en lämplig hydraulolja.

Avlufta hydraulsystemet

Släpp ut överflödigt luft ur hydraulsystemet enligt följande:

1. Öppna avlastningsventilen genom att vrida den motsols.
2. Lossa oljepåfyllningspluggen och fyll pumpen med hydraulvätska.
3. Vänta i fem minuter tills luften stigit till ytan.
4. Pumpa handtaget eller pedalen flera fulla slaglängder så att all luft försvinner ur systemet.
5. Kontrollera oljepåfyllningsöppningen och fyll på hydraulolja vid behov.
6. Sätt tillbaka oljepåfyllningspluggen. Stäng avlastningsventilen genom att vrida den medsols.
7. Kontrollera att cylindern fungerar som den ska flera gånger innan du använder den igen. Använd inte cylindern om den fortfarande inte fungerar ordentligt. Låt en auktoriserad serviceverkstad underhålla eller reparera hydraulsystemet.

Bortskaffa hydraulolja

Häll inte ut hydrauloljan eller bortskaffa den på en otillåten plats. Det kan ta upp till ett år innan hydraulolja bryts ner och även då kan dess ingredienser fortfarande vara giftiga. Kontakta kommunen för mer information om korrekt bortskaffning och insamlingsplatser.

Felsökning

Problem	Orsak	Åtgärd
Lasten sjunker.	Förorenade ventilsäten.	<ol style="list-style-type: none"> 1. Sänk armen. Stäng avlastningsventilen och avlägsna oljepåfyllningspluggen. 2. Sätt ena foten på benet och lyft armen för hand till högsta läget. 3. Öppna avlastningsventilen för att sänka armen. 4. Byt eventuella slitna tätningar.
Det går inte att lyfta last. Det går inte att lyfta till maximihöjd. Cylindern känns instabil under belastning. Cylindern går inte tillbaka helt.	Luft i systemet.	<ol style="list-style-type: none"> 1. Öppna avlastningsventilen och avlägsna oljepåfyllningspluggen. 2. Pumpa några tag med handtaget och stäng avlastningsventilen.
Cylindern lyfter inte till maximihöjd. Cylindern känns instabil under belastning.	För hög oljenivå. För låg oljenivå.	Kontrollera oljenivån. Skruva loss oljepåfyllningspluggen. Justera till rätt oljenivå.
Cylindern känns instabil under belastning.	Sliten pumptätning.	Byt ut pumptätningen.
Cylindern går inte tillbaka helt.	Luft i systemet. Enheten behöver smörjas.	Avlufta cylindern genom att avlägsna påfyllningspluggen. Smörj externa rörliga delar.
Cylinderns kolv rör sig inte.	Problem i hydraulsystemet. Lyften är överbelastad. Kolven har fastnat. Kolven är böjd.	<ol style="list-style-type: none"> 1. Kontrollera hydraulsystemet och avlufta det vid behov. 2. Lyftens kapacitet har överskridits. Minska lastens vikt eller använd en lyft med högre kapacitet. 3. Undersök om cylindern är skadad. Ta av defekta delar och lämna in cylindern för reparation. 4. Byt ut kolven och tätningarna.

Servicesenter

Merk: Ved henvendelser om produktet, skal modellnummeret alltid oppgis.

Modellnummeret står på fremsiden av denne bruksanvisningen og på produktets typeskilt.

Når det gjelder:

- Reklamasjoner
- Reservedeler
- Returvarer
- Garantivarer
- www.hpschou.com/nb-no

Tillverkad i Folkrepubliken Kina (PRC)

© 2018 HP Schou A/S

Alla rättigheter förbehålles. Innehållet i denna bruksanvisning får inte på några villkor, varken i sin helhet eller delvis, återges med hjälp av elektroniska eller mekaniska hjälpmedel, t.ex. genom fotokopiering eller fotografering, ej heller översättas eller sparas i ett informationslagrings- och informationshämtningssystem, utan skriftligt medgivande från HP Schou A/S.

Tillverkare:	
Firmanamn:	Schou Company A/S
Adress	Nordager 31
Postnummer	6000
Ort	Kolding
Land	Danmark
Denna försäkrans om överensstämmelse är utfärdad med tillverkaren som ensam ansvarig och tillverkaren försäkras härmed att produkten	
Produktbeteckning:	MOTORLYFT 1.250 KG, Märke: RAWLINK, Artikel: 79574
uppfyller kraven i följande EU-direktiv (inklusive alla gällande ändringar)	
Referensnr.	Titel
2006/42/EG:	Maskindirektivet
Referenser till standarder och/eller tekniska specifikationer som gäller för denna försäkrans om överensstämmelse eller delar av den:	
Harmoniserad standard nr.	Titel på standard
EN ISO 12100: 2010	Maskinsäkerhet – Allmänna principer för konstruktion – Riskbedömning och riskreducering
EN 1494:2000+A1:2008	Mobila och flyttbara domkrafter samt tillhörande lyftutrustning
Andra standarder och/eller tekniska specifikationer	
Standard eller teknisk specifikation	Titel på standard eller teknisk specifikation
(1) Där det är möjligt ska referenser finnas till gällande delar eller bestämmelser i standarden eller teknisk specifikation.	
Kolding 28.12.2021	
	
Kirsten Vibeke Jensen	

MOOTTORINOSTIN

JOHDANTO

Onnittelumme tämän laadukkaan tuotteen valinnasta! Toivomme ostamasi laitteen olevan suureksi avuksi työssäsi. Muista lukea käyttöohje ennen laitteen käyttöönottoa varmistaaksesi turvallisen käytön. Epäselvissä tilanteissa tai ongelmien ilmetessä ota yhteys jälleenmyyjään tai maahantuojaan. Toivotamme Sinulle turvallista ja miellyttävää työskentelyä laitteen kanssa!

TURVAOHJEET

LUE NÄMÄ OHJEET HUOLELLISESTI LÄPI JA HUOMIOI TURVAOHJEET JA VAROITUKSET. KÄYTÄ LAITETTA OIKEIN JA HUOLELLISESTI SILLE SUUNNITELTUUN KÄYTTÖTARKOITUKSEEN. OHJEIDEN NOUDATTAMATTA JÄTTÄMINEN VOI JOHTAA VAKAVIIN HENKILÖ- JA/TAI OMAISUUSVAHINKOIHIN. PIDÄ NÄMÄ OHJEET TALLELLA MYÖHEMPÄÄ TARVETTA VARTEN.

- Tätä laitetta voivat käyttää vähintään 8-vuotiaat lapset ja sellaiset henkilöt, joiden fyysiset, aistinvaraiset tai henkiset ominaisuudet ovat alentuneet tai joilla ei ole kokemusta ja tietoa, jos heitä valvotaan tai heitä on opastettu käyttämään laitetta turvallisesti ja jos he ymmärtävät laitteen käyttöön liittyvät vaarat. Lapset eivät saa leikkiä laitteella. Lapset eivät saa puhdistaa laitetta eivätkä he saa tehdä laitteen hoitotoimenpiteitä ilman valvontaa.
- Poista ylimääräiset esineet työskentelyalueelta. Työskentely ahtaissa tai sekaisissa tiloissa on vaarallista.

- Noudata moottorinostimen ilmoitettua kapasiteettia. Älä ylikuormita nostinta. Ylikuormitus saattaa vaurioittaa nostinta ja johtaa vakaviin henkilö- ja/tai omaisuusvahinkoihin. Älä ylitä nimelliskapasiteettia, joka on määritelty kullekin puomin asennolle.
- Älä käytä tätä nostinta kuorman kannattamiseen. Se on suunniteltu ainoastaan kuorman nostamiseen, laskemiseen ja siirtämiseen työpajalla.
- Käytä ainoastaan nostohihnoja, tasapainottimia tai ketjuja, joiden nimelliskapasiteetti on suurempi kuin nostettavan kuorman paino.
- Laitetta saavat käyttää ainoastaan ammattitaitoiset henkilöt, jotka ovat perehtyneet sen käyttöön.
- Älä käytä laitetta väsyneenä, sairaana tai alkoholin, huumeiden, lääkkeiden tai muiden havainto- ja reaktiokykyyn vaikuttavien aineiden vaikutuksen alaisena.
- Pidä lapset ja valtuuttamattomat henkilöt poissa työalueelta. Huomioi lähistöllä olevat ihmiset aina laitetta käyttäessäsi.
- Käytä laitetta ainoastaan kovalla ja tasaisella alustalla. Älä käytä sorapäälysteisellä tai pehmeällä alustalla. Varmista, että alusta, jolle lasket kuorman, on tasainen ja kestävä kuorman painon.
- Ilmaa hydraulijärjestelmä ennen käyttöä poistaaksesi sinne jääneen ilman. Varmista ennen käyttöä, että jalat ja puomi ovat lukittuina paikoilleen. Kaikki laitteessa käytetyt mutterit ja pultit ovat erikoislujia. Niitä ei saa vaihtaa huonompilaatuisiin.

- Varmista, että kaikki pultit ja mutterit ovat tiukasti kiristetty.
- Tarkista laite ennen jokaista käyttökertaa. Älä käytä laitetta, mikäli se on taipunut, rikki, halkeillut, vuotaa tai on muulla tavoin vaurioitunut, havaitset siinä epäilyttäviä osia tai se on altistunut iskukuormitukselle.
- Varmista, että kuorma ja laite ovat vakaita ja tasapainossa. Älä koskaan yritä liikuttaa kuormitettua nostinta lattialla, jossa on rakoja, halkeamia tai muita esteitä jotka voivat vaikeuttaa pyörien liikkumista. Varmista aina, että painopiste pysyy laitteen rungon sisäpuolella.
- Älä mene tai anna muiden mennä nostettavan kuorman alle. Älä koskaan työskentele ylösnostetun moottorin alapuolella. Älä sido kuormaa vinoon äläkä anna kuorman heilua noston aikana. Älä kiipeä tai seiso laitteen päällä.
- Älä siirrä kuormaa nostimen puomi nostettuna. Laske kuorma ja puomi ennen nostimen siirtämistä. Siirrä kuorma hitaasti ja tasaisesti välttääksesi kuorman heilumisen hallitsemattomasti ja mahdollisen kuormituspuotoaman.
- Älä anna kuorman heilua tai pudota rajusti laskemisen tai nostimen siirtämisen aikana. Avaa venttiili hitaasti.
- Ennen kuorman laskemista varmista, että sen alapuolella ei ole esteitä ja että sivulliset ovat poissa tieltä.
- Älä koskaan seiso suoraan kuormitettuna olevan nostimen edessä äläkä koskaan jätä kuormitettuna olevaa nostinta valvomatta.
- Käytä ainoastaan hydraulioöljyä ja varmista ettei hydraulijärjestelmään pääse likaa täytön aikana. Älä käytä jarrunestettä tai mitään muuta sopimatonta nestettä ja vältä sekoittamasta erityyppisiä öljyjä keskenään, kun lisäät hydraulioöljyä.
- Laitteen ollessa käyttämättömänä, vapauta paine pumpusta. Säilytä nostinta puomi täysin alas laskettuna ja hydraulisyinterin venttiili suljettuna.
- Älä anna laitteen kastua äläkä jätä sitä kosteaan ympäristöön.
- Säilytä turvallisessa ja kuivassa paikassa, poissa lasten ulottuvilta.
- Älä muuta laitteen rakennetta tai toimintaa millään tavoin.

Hydrauliikkaa koskevat varoitukset

- Älä koskaan ylitä hydraulijärjestelmän sallittua kuormitusta (ks. Tekniset tiedot).
- Älä säädä hydraulijärjestelmän paineasetuksia. Asetukset on säädetty tehtaalla.
- Paineenalainen hydraulioöljy on kuumaa ja voi aiheuttaa palovamman, mikäli siihen kosketaan tai sitä roiskuu tai läikkyä iholle. Anna hydraulijärjestelmän jäähtyä ennen huoltotoimenpiteitä.
- Hydrauliikkakomponentit vaativat säännöllistä tarkastusta. Vapauta kaikki paine järjestelmästä ennen sen tarkastamista. Vaihda vaurioituneet hydraulikkakomponentit samanlaisiin valmistajan komponentteihin.
- Hydraulinesteen leimahduspiste on 93° C. Älä altista nestettä syttymislähteelle.
- Vaihda vaatteet välittömästi, mikäli niille on roiskunut hydraulinestettä. Säilytä hydraulinesteestä likaantuneita vaatteita tai riepua suljetussa paloturvallisessa säiliössä.

- Neste voi injektoidua ihon alle 7 baarin paineessa. Paineenlaisella laitteesta vuotavalla hydraulinesteellä on tarpeeksi voimaa läpäistä vaatetus tai iho. Noudata alla olevia varotoimenpiteitä välttääksesi injektiovamman:

Käytä aina kasvonsuojainta, suojalaseja, kumihanskoja ja suojavaatteita tarkistaessasi mahdollisia vuotoja.

Vapauta kaikki paine järjestelmästä ennen sen tarkastamista.

Älä käytä käsiäsi nestevuodon paikantamisessa. Käytä suurta puun, pahvin tai paperin palaa ja tarkkaile värinmuutosta.

Vaihda vaurioituneet osat samanlaisiin valmistajan osiin varmistaaksesi, että ne kestävät paineen.

VAROITUS! Tässä käyttöohjeessa annetut varoitukset ja ohjeet eivät pysty kattamaan kaikkia mahdollisia vaarallisia olosuhteita ja vaaratilanteita, joita laitteen käyttöpaikalla voi esiintyä. Terve järki ja varovaisuus ovat tekijöitä, joita ei voi sisäänrakentaa mihinkään laitteeseen. Siksi käyttäjän on itse huolehdittava näistä tekijöistä.

LAITTEEN ESITTELY

Osat

1. Kahva
2. Hydraulisyylinterin kahva
3. Takapyörät
4. Jalan lukitustapit
5. Etupyörät
6. Sylinterin lukko/ päästöventtiili
7. Hydraulisyylinteri
8. Nostokoukku
9. Puomi
10. Puomin lukituspultti

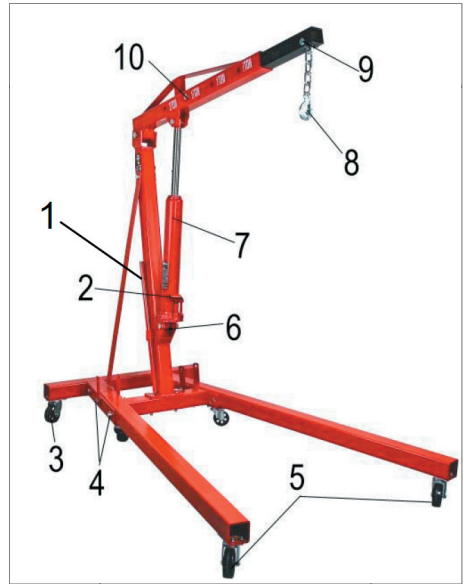

TEKNISET TIEDOT

Max. kapasiteetti	1.250 kg
Max. korkeus	2300 mm
Puomin pituus	900–1450 mm
Paino	70 kg
Tämä tuote täyttää laatuluokan HA 2807 vaatimukset.	

KÄYTTÖÖNOTTO

Pakkauksesta purkaminen

VAROITUS! Älä käytä laitetta, mikäli jokin osa puuttuu. Korvaa puuttuva osa ennen käyttöä. Puuttuvan osan korvaamatta jättäminen voi johtaa laitteen toimintahäiriöön ja henkilövahinkoon.

Poista osat pakkauksesta ja tarkasta vaurioiden varalta. Varmista, että kaikki osaluettelossa ilmoitetut osat ovat tallessa. Mikäli jokin osa puuttuu tai on vaurioitunut, ota yhteys jälleenmyyjään.

Kokoaminen

Käytä kokoamisessa apuna käyttöohjeen lopusta löytyvää räjäytyskuvaava (sivu 105).

1. Kiinnitä 89 mm:n pyörä (23) jalustan kahteen takanurkkaan ja molempien jalkojen (7) päihin. Kiinnitä jokainen pyörä neljällä M8 x 20 pultilla (29), aluslevyllä (26) ja M8 mutterilla (28). Kiristä mutterit kiinnittäaksesi pyörät paikoilleen.
2. Kiinnitä 76 mm:n pyörä (24) kumpaankin jalustassa olevaan etunurkkaan neljällä M8x12 pultilla ja aluslevyllä 8 (26). Pujota jokainen pultti aluslevyn ja pyörässä olevan pultin reiän läpi. Sen jälkeen kierrä pultti jalustaan kiinni. Toista sama menettely toiselle pyörälle.
3. Pujota jalka jalustassa olevaan kiinnikkeeseen. Kohdistu pultin reiät ja pujota pultti (6) jokaisesta reiästä läpi. Kiinnitä hiusneulasokalla (27). Toista sama menettely toiselle jalalle.
4. Aseta pääpylväs (4) jalustan etuosan päälle. Se kallistuu jalustan takaosaa kohti. Pujota kaksi M16x90 pulttia (11) pääpylväessä ja jalustassa olevien pultin reikien läpi. Kiinnitä löyhästi aluslevyllä 16 (9) ja M16 mutterilla (8).
5. Kiinnitä tuki (3) puomin vasemmalle puolelle. Pujota M16x100 pultti (10) pultin reikien läpi. Aseta toinen tuki (3) pultin päälle ja kiinnitä löyhästi aluslevyllä 16 (9) ja M16 mutterilla (8).
6. Kiinnitä kumpikin tuki jalustan ulkosivulle M14x90 pultilla (12). Pujota jokainen pultti jalustassa olevien pultin reikien läpi ja kiinnitä sisäisivulle aluslevyllä 14 (16) ja M14 mutterilla (15).
7. Kiristä kaikki mutterit vaiheissa 5–7.
8. Pujota puomi (1) pääpylväessä olevaan kiinnikkeeseen. Pujota M16x100 pultti (10) puomin ja kiinnikkeen läpi. Kiinnitä aluslevyllä 16 (9) ja M16 mutterilla (8).
9. Kiinnitä hydraulisylinteri pieneen pääpylvään alapään lähellä olevaan kiinnikkeeseen. Pidä sylinteri pystysuorassa ja kohdista pultin reiät alakiinnikkeessä olevien reikien kanssa. Pujota M16x90 pultti (11) pultin reikien läpi. Kiinnitä löyhästi aluslevyllä 16 (9) ja M16 mutterilla (8). Kiristä mutterit sen jälkeen, kun olet suorittanut vaiheen 10.
10. Hydraulisylinterin männässä on pultin reikä. Kohdista tämä pultin reikä puomin (1) alapuolisen kiinnikkeen reiän kanssa. Pujota M16x90 pultti (11) kiinnikkeen ja männässä olevien pultin reikien läpi. Kiinnitä aluslevyllä 16 (9) ja M16 mutterilla (8). Kiristä mutteri.
11. Pujota nostokoukun (17) ketjun yläpäässä oleva rengas puomin jatkokappaleessa (2) olevaan uraan. Pujota M14x70 pultti (14) pultin reikien ja ketjun renkaan läpi. Kiinnitä aluslevyllä 14 (16) ja M14 mutterilla (15).
12. Pujota puomin jatkokappale (2) puomiin (1) niin pitkälle, että pultin reiät kohdistuvat puomin 1.250 KG pultin reikiin kanssa. Pujota M14x80 pultti (13) pultin reikien läpi ja kiinnitä aluslevyllä 14 (16) ja M14 mutterilla (15).
13. Puomin pituuden muuttaminen vaatii pulttien siirtämistä. Kiristä mutteria ainoastaan sen verran, että se ei löysty käytön aikana.
14. Aseta kahva (19) pääpylväessä olevaan pidikkeeseen, kunnes sitä tarvitaan.

KÄYTTÖ

HUOMIO! Puomia voi säätää pidemmäksi, mutta tällöin maksimipaino, jonka nostimella voi nostaa, pienenee. Puomiin on merkitty maksimipaino jokaisen pultin reiän kohdalle.

1. Ilmaa hydraulijärjestelmä ennen ensimmäistä käyttökertaa. Katso kohta Hydraulijärjestelmän ilmaus Huolto-osiosta.
2. Kohdista nostokoukku (17) kuorman yläpuolelle. Koukku voidaan joko kiinnittää suoraan kuormaan, mikäli siinä on asianmukainen kiinnityskohta tai koukkuun voidaan kiinnittää valjaat (ketju tai jokin muu).
3. Varmista, että kuorma on tasapainossa, jotta se ei heilu tai putoa nostettaessa, laskettaessa tai siirrettäessä.
4. Väännä hydraulisynterinin päästöventtiiliä myötöpäivään nostaaksesi puomin.
5. Kiinnitä kahva (19) hydraulisynterinin (18) ja pumppaa kahvaa, kunnes ketju jännittyy, mutta ennen kuin kuorma nousee. Tarkista uudelleen nostokoukku tai valjaat varmistaaksesi, että kuorma on kiinnitetty oikein.
6. Pumppaa kahvaa hitaasti nostaaksesi kuormaa tarpeeksi, jotta se ei osu esteisiin nostopaikan ja siirtopaikan välillä.
7. Irrota kahva ja laita se talteen pääpylväessä (4) olevaan pidikkeeseen.
8. Työnnä/vedä moottorinostin haluamaasi paikkaan. Siirrä nostinta hitaasti, jotta kuorma ei heilu. Keskeytä siirtäminen, jos kuorma alkaa heilua, äläkä jatka siirtämistä ennen kuin kuorma on lakannut heilumasta. Jatka siirtämistä, mutta hitaammin.

9. Laske puomi vääntämällä hydraulisynterinin päästöventtiiliä asteittain vastapäivään. Keskeytä laskeminen ja kohdista kuorma ennen kuin päästät sen alas lepäämään.
10. Irrota nostokoukku kuormasta ja laske puomi täysin alas suojataksesi hydraulisynteriniä ruostumiselta.

HUOLTO

VAROITUS! Ainoastaan valtuutettu huoltoliike saa suorittaa laitteen korjaustoimenpiteet.

Väärin korjattu laite voi aiheuttaa vaaratilanteen käyttäjälle ja/tai sivullisille.

- Pidä laite hyvässä kunnossa. Hyväkuntoinen laite on tehokas, helpompi hallita ja sen käytössä ilmenee vähemmän ongelmia.
- Tarkista laitteen osat säännöllisesti. Korjaa tai vaihda vaurioituneet tai kuluneet osat. Käytä huollossa ainoastaan alkuperäisiä varaosia.
- Noudata voitelua koskevia ohjeita.
- Käytä vain tälle laitteelle tarkoitettuja lisävarusteita.

Voitelu

Tarkista ja voitele laite tarvittaessa. Käytä ainoastaan kevyttä öljyä. Voitele kaikki liikkuvat osat ajoittain.

Hydraulisylinterin huolto

Hydraulisylinteri on suositeltavaa huoltaa kuukausittain. Esteet kuten lika, ruoste jne. voivat aiheuttaa joko hitaan liikkeen tai erittäin nopeita nykäyksiä, jotka vaurioittavat sisäisiä osia.

Seuraavat vaiheet on suunniteltu pitämään sylinteri huollettuna ja toimintakuntoisena.

- Voitele sylinteri ja pumppumeکانismi kevyellä öljyllä.
- Tarkasta silmämääräisesti haljenneiden hitsausseamojen sekä taipuneiden, löystyneiden tai puuttuvien osien ja hydraulioöljyvuojojen varalta.
- Tarkasta hydraulisylinteri välittömästi, mikäli se on altistunut poikkeukselliselle kuormitukselle tai iskukuormitukselle.
- Poista käytöstä hydraulisylinteri, joka on vaurioitunut, kulunut tai toimii epänormaalisti siihen asti, kunnes se on korjattu valtuutetussa huoltoliikkeessä.
- Tarkista sylinterin öljytaso ja lisää tarvittaessa öljyä.
- Säilytä nostinta aina hydraulisylinteri täysin sisään vedettynä. Tämä auttaa suojaamaan kriittisiä alueita ruostumiselta.
- Älä käytä jarru- tai vaihteistonesteitä tai tavallisia moottoriöljyjä, sillä ne voivat vaurioittaa tiivisteitä. Käytä aina laitteelle sopivaa hydraulioöljyä.

Hydraulijärjestelmän ilmaus

Poista ylimääräinen ilma hydraulijärjestelmästä seuraavasti:

1. Avaa päästöventtiili vääntämällä sitä vastapäivään.
2. Irrota öljyntäyttöruuvi ja täytä pumppu hydraulineesteellä.
3. Odota viisi minuuttia, jotta loukkuun jäänyt ilma nousee pintaan.
4. Pumppaa kahvaa tai pedaalia usean täyden iskun verran, jotta järjestelmään ei jää yhtään ilmaa.
5. Tarkasta öljyntäyttöaukko ja lisää hydraulioöljyä tarpeen mukaan.
6. Laita öljyntäyttöruuvi takaisin paikoilleen. Sulje päästöventtiili vääntämällä myötäpäivään.
7. Testaa sylinterin asianmukainen toiminta useita kertoja ennen kuin otat sen uudelleen käyttöön. Älä käytä sylinteriä, mikäli se ei vielääkään vaikuta toimivan oikein. Anna valtuutetun huoltoliikkeen huoltaa tai korjata hydraulijärjestelmä.

Hydraulioöljyn hävittäminen

Älä kaada hydraulioöljyä viemäriin tai hävitä sitä luvattomaan paikkaan. Hydraulioöljyllä voi kestää jopa vuosi hajota ympäristöön ja sen ainesosat saattavat silti olla myrkyllisiä. Ota yhteys kunnan viranomaiseen saadaksesi lisätietoa asianmukaisesta hävittämisestä ja keräyspaikoista.

VIANETSINTÄ

Ongelma	Syy	Ratkaisu
Ei kannata kuormaa.	Likaa venttiilin istukoissa.	<ol style="list-style-type: none"> 1. Laske nostopuomi. Sulje päästöventtiili ja irrota öljyntäyttökorkki. 2. Aseta toinen jalkasi laitteen jalkaosalle ja nosta nostopuomi käsin ylös max. korkeuteensa. 3. Avaa päästöventtiili laskeaksesi nostopuomin. 4. Vaihda kuluneet tiivisteet.
Ei nosta kuormaa. Ei nosta max. korkeuteen. Sylinteri vaikuttaa epävakaalta kuorman alla. Sylinteri ei laske aivan alas.	Ilmatukos.	<ol style="list-style-type: none"> 1. Avaa päästöventtiili ja irrota öljyntäyttökorkki. 2. Pumppaa kahvaa muutamia täysii kertoja ja sulje päästöventtiili.
Sylinteri ei nosta max. korkeuteen. Sylinteri vaikuttaa epävakaalta kuorman alla.	Säiliö voi olla ylitäytetty. Alhainen hydraulioiljyn taso.	Tarkista öljytaso. Irrota öljyntäyttökorkki. Lisää öljyä oikeaan täyttötasoon asti.
Sylinteri vaikuttaa epävakaalta kuorman alla.	Sylinterin kuppitiiviste voi olla kulunut.	Vaihda kuppitiiviste uuteen.
Ei laske aivan alas.	Ilmatukos. Laitte on voitelun tarpeessa.	Vapauta ilma hydraulisylinteristä irrottamalla öljyntäyttöruuvi. Voitele ulkoiset liikkuvat osat.
Sylinterin mäntä ei liiku.	Ongelmia hydraulijärjestelmässä. Nostin on ylikuormittunut. Mäntä on juuttunut. Mäntä on taipunut.	<ol style="list-style-type: none"> 1. Tarkista hydraulijärjestelmä ja ilmaa se tarvittaessa. 2. Nostimen kapasiteetti on ylittynyt. Vähennä kuorman painoa tai käytä nostinta, jolla on suurempi kapasiteetti. 3. Tarkasta sylinteri mahdollisten vaurioiden varalta. Poista vialliset osat ja korjauta sylinteri. 4. Vaihda mäntä ja tiivisteet.

Huoltokeskus

Huomaa: Tuotteen mallinumero on aina mainittava mahdollisessa yhteydenotossa.

Mallinumeron voi tarkistaa tämän käyttöohjeen etusivulta ja tuotteen tyyppikilvestä.

Kun asia koskee:

- Reklamaatioita
- Varaosia
- Palautuksia
- Takuuasioita
- Avoinna arkisin klo 7 –17
(Paitsi perjantaisin klo 7 –15.30)
- Puhelin: +358 (0)19-2217 000
- Faksi: +358 (0)19-2217 099
- Sähköposti: myynti@hpfvfi.com

Valmistettu Kiinassa

© 2018 HP Schou A/S

Kaikki oikeudet pidätetään. Tämän käyttöohjeen sisältöä ei saa jäljentää kokonaan eikä osittain millään tavalla sähköisesti tai mekaanisesti, esimerkiksi valokopioimalla tai -kuvaamalla, kääntää tai tallentaa tiedontallennus- ja hakujärjestelmään ilman HP Schou A/S:n kirjallista lupaa.

Valmistaja:	
Yrityksen nimi:	Schou Company A/S
Osoite	Nordager 31
Postinumero	6000
Paikkakunta	Kolding
Maa	Tanska
Tämä vaatimustenmukaisuusvakuutus on annettu valmistajan yksinomaisella vastuulla, ja valmistaja vakuuttaa täten, että tuote	
Tuotteen tunnistetiedot:	MOOTTORINOSTIN 1.250 KG, Tuotenimi: RAWLINK, tuote: 79574
on seuraavien EY-direktiivien määräysten mukainen (mukaan lukien kaikki sovellettavat muutokset)	
Viitenro	Standardin
2006/42/EY	Konedirektiivi
Viittaukset tähän vaatimustenmukaisuusvakuutukseen tai niiden osiin sovellettaviin standardeihin ja/tai teknisiin eritelmiin:	
Yhdenmukaistettu standardi	Standardin otsikko
EN ISO 12100: 2010	Koneturvallisuus – Rakentamisen yleiset periaatteet - Riskien arviointi ja riskien vähentäminen
EN 1494:2000+A1:2008	Siirrettävät tunkit ja vastaavat nostolaitteet
Muut standardit ja/tai tekniset tiedot	
Standardi tai tekninen tieto	Standardin nimi tai tekniset tiedot
(1) Mahdollisuuksien mukaan viitattava standardin tai teknisten tietojen sovellettaviin osiin tai määräyksiin.	
Kolding 28/12/2021	
	
Kirsten Vibeke Jensen	

ENGINE HOIST

INTRODUCTION

Congratulations for choosing this high-quality product! We hope it will be of great help to you. Remember to read the instruction manual before using the appliance for the first time in order to ensure safe usage. If you have any doubt or problems, please contact your dealer or the importer. We wish you safe and pleasant work with this appliance!

SAFETY INSTRUCTIONS

READ THESE INSTRUCTIONS CAREFULLY AND NOTE THE SAFETY INSTRUCTIONS AND WARNINGS. USE THE APPLIANCE CORRECTLY AND WITH CARE FOR THE PURPOSE FOR WHICH IT IS INTENDED. FAILURE TO DO SO MAY CAUSE DAMAGE TO PROPERTY AND/OR SERIOUS PERSONAL INJURY. KEEP THIS INSTRUCTION MANUAL SAFE FOR FUTURE USE.

- This appliance can be used by children aged from 8 years and above and persons with reduced physical, sensory or mental capabilities or lack of experience and knowledge if they have been given supervision or instruction concerning use of the appliance in a safe way and understand the hazards involved. Children shall not play with the appliance.
Cleaning and user maintenance shall not be made by children without supervision.
- Keep work area clean. Cluttered areas and tight spaces invite accidents.
- Follow the engine hoist's rated capacity. Do not overload. Overloading may result in hoist failure, serious injury and/or property damages. Do not overload the crane beyond the rated capacity of each specified boom position.
- Do not use this hoist to support a load. It is only designed for lifting, lowering and transporting a load within the workshop.
- Use only slings, levellers or chains with a rated capacity greater than the weight of the load being lifted.
- The hoist is intended for use by qualified persons who are familiar with its use.
- Do not operate the hoist when you are tired, sick or under the influence of alcohol, drugs, intoxicating medication or other substances that could affect your ability to react.
- Keep children and unauthorized people away from the work area. Make sure you are aware of any other people near you when you are using the hoist.
- Use only on a level and firm surface. Do not use on tarmac or soft surfaces. Ensure the surface you are lowering the load onto is level and can withstand the weight.
- Before use, bleed the hydraulic system to release any trapped air. Make sure the legs and jib are locked into position before use. The nuts and bolts used in the construction of this hoist are all high strength. They should not be replaced with any that are inferior.
- Ensure that all bolts and nuts are firmly tightened.

- Inspect the device before each use. Do not operate the hoist if it is bent, broken, cracked, leaking or otherwise damaged, any suspect parts are noticed or it has been subjected to a shock load.
- Be sure the load and hoist are stable and in good balance. Never attempt to move loaded hoist across floor having cracks or other obstacles which might impede movement of wheels. Always make sure the centre of gravity remains inside the hoist base. Do not allow the load to drop suddenly. Open the valve slowly.
- Do not allow yourself or anyone else to be under the load when it is being lifted. Never work directly under a supported engine. Do not harness the load at an angle or allow it to swing when it is lifted. Do not climb or stand on the hoist.
- Do not move a load with the boom raised. Lower the load and boom before moving the engine hoist. Move the load slowly and smoothly to avoid uncontrolled swinging and possible loss of load.
- Do not allow the load to swing or drop violently while lowering or moving the shop crane. Open the valve slowly.
- Before lowering the load, ensure that there are no obstructions underneath and that all people are standing clear.
- Never stand directly in front of a loaded engine hoist and never leave a loaded engine hoist unattended.
- Refill with hydraulic oil only, making sure no dirt gets into the hydraulic system. Do not use brake fluid or any other improper fluid and avoid mixing different types of oil when adding hydraulic oil.
- When not in use, release the pressure from the hydraulic system. Store the engine hoist with the boom in the fully lowered position and hydraulic cylinder valve closed.
- Do not allow the hoist to get wet or remain in a damp environment.
- Store in a secure, dry place, out of the reach of children.
- Do not modify the hoist's structure or operation in any way.

Hydraulic precautions

- Never exceed the hydraulic system's load capacity (see Technical data).
- Do not adjust the hydraulic system's relief settings. The settings are preset by the factory.
- Hydraulic oil under pressure is hot and can cause a burn injury if touched, sprayed or spilled. Allow the hydraulic system to cool before conducting maintenance.
- Hydraulic components require regular inspection. Release all pressure from the system before you inspect it. Replace damaged hydraulic components with identical manufacturer's components.
- Hydraulic fluid has a combustible flash point of 93°C. Do not expose the fluid to an ignition source.
- Change your clothing immediately if sprayed with hydraulic fluid. Store clothing or rags contaminated with hydraulic fluid in a closed fire safe container.
- Fluid can penetrate the skin at 7 bar pressure. Fluid escaping under pressure from the appliance has sufficient force to penetrate your clothing and skin. Follow the precautions below to avoid an

injection injury:

Always wear a face shield, safety goggles, rubberized gloves and protective clothing when checking for leaks.

Release all pressure from the system before you inspect it.

Do not use your hands to detect a fluid leak. Use a large piece of wood, cardboard or paper and watch for discolouration.

Replace damaged parts with identical manufacturer's parts to ensure they are rated to handle the pressure.

WARNING! The warnings and instructions given in this instruction manual cannot cover all possible conditions and situations that may occur on the worksite. It must be understood by the operator that common sense and caution are factors, which cannot be built into any product, but must be applied by the operator.

PRODUCT DESCRIPTION

Parts

1. Handle
2. Hydraulic cylinder handle
3. Rear castors
4. Leg locking pins
5. Front castors
6. Cylinder lock/ Release valve
7. Hydraulic cylinder unit
8. Lifting hook
9. Boom
10. Boom locking bolt

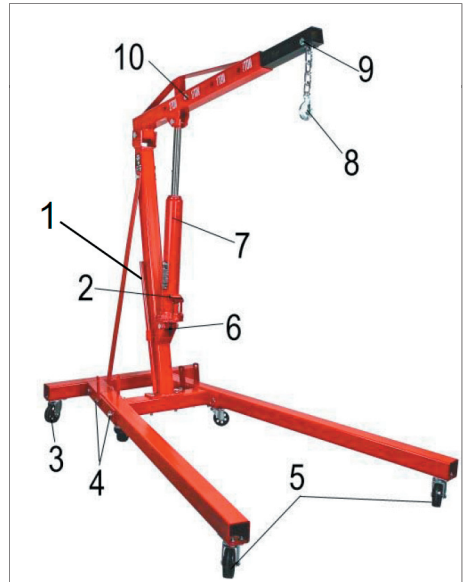

TECHNICAL DATA

Max. Capacity	1.250 kg
Max. Height	2300 mm
Boom length	900-1450mm
Weight	70 kg

This product fulfils the requirements of quality class HA 2807.

PRIOR TO USE

Unpacking

WARNING! Do not operate the appliance if any part is missing. Replace the missing part before operating. Failure to do so could result in a malfunction and personal injury.

Remove the parts from the packaging and inspect for damage. Make sure that all items in the parts list are included. If any part is missing or damaged, contact your dealer.

Assembly

Consult the exploded view in the end of the manual during assembly (page 105).

1. Attach an 89 mm castor (#23) to the two rear corners of the base and at the end of each leg (#7). Attach each caster with four M8 x 20 bolts (#29), washers (#26) and M8 nuts (#28). Tighten the nuts to secure castors.
2. Attach a 76 mm castor (#24) to the front of each corner of the base with four M8 x 12 bolts and washers 8 (#26). Insert each bolt through the washer and bolt hole in the castor. Then screw the bolt into the base. Repeat for the other castor.
3. Insert a leg into the base's bracket. Align the two sets of bolt holes and slide a bolt (#6) through each set. Secure with an R-pin (#27). Repeat with the other leg.
4. Place the main post (#4) onto the front of the base. It will angle towards the base's rear. Slide two M16 x 90 bolts (#11) through the bolt holes in the main post and base. Secure loosely with a washer 16 (#9) and M16 nut (#8).
5. Attach one support (#3) to the left side of the boom. Slide a M16 x 100 bolt (#10) through the bolt holes. Place the other support (#3) onto the bolt and loosely secure with a washer 16 (#9) and M16 nut (#8).
6. Secure each support to the outside of the base with an M14 x 90 bolt (#12). Insert each bolt through the base's bolt holes and secure each on the inner side with a washer 14 (#16) and M14 nut (#15).
7. Tighten all the nuts in steps 5 to 7.
8. Insert the boom (#1) into the main post's bracket. Slide an M16 x 100 bolt (#10) through the boom and bracket. Secure with a washer 16 (#9) and M16 nut (#8).
9. Attach the hydraulic cylinder to the small bracket near the bottom of the main post. Hold the cylinder upright and align the bolt holes with those in the bottom bracket. Slide an M16 x 90 bolt (#11) through the bolt holes. Secure loosely with a washer 16 (#9) and M16 nut (#8). Tighten the nuts after completing step 10.
10. The hydraulic cylinder's ram has a bolt hole. Align this bolt hole with the bolt hole in the bottom bracket of the boom (#1). Slide an M16 x 90 bolt (#11) through the bracket and ram's bolt holes. Secure with a washer 16 (#9) and M16 nut (#8). Tighten the nut.
11. Slide the top chain link for the lifting hook (#17) into the slot on the extension boom (#2). Slide an M14 x 70 bolt (#14) through the bolt holes and chain link. Secure with a washer 14 (#16) and M14 nut (#15).
12. Slide the extension boom (#2) into the boom (#1) until the bolt holes align with the boom's 1.250 KG bolt holes. Slide an M14 x 80 bolt (#13) through the bolt holes and secure with a washer 14 (#16) and M14 nut (#15).
13. Changes to the boom length will require moving the bolt hardware. Only tighten the nut enough to prevent it from loosening during use.
14. Place the handle (#19) into the bracket on the main post until needed.

OPERATION

NOTE! The boom length can be extended, but doing so reduces the maximum weight it can lift. The boom has the max. weight listed beside each bolt hole.

1. Purge air from the hydraulic system before first use. See Bleeding the Hydraulic System in the Maintenance section.
2. Position the lifting hook (#17) above the load. The hook can be either attached to the load directly if there is an appropriate attachment point or a harness (chain or otherwise) may be attached to the hook.
3. Ensure the load is balanced so it does not shift or fall when being raised, lowered or moved.
4. Turn the hydraulic cylinder's release-valve clockwise to raise the boom.
5. Insert the handle (#19) into the hydraulic cylinder (#18) and pump until there is tension on the chain, but before the load is lifted. Double check the lifting hook or harness to ensure the connection is correct.
6. Slowly pump the handle to raise the load enough to clear any obstacles between the lift point and the final destination.
7. Remove the handle and stow in the bracket on the main post (#4).
8. Push/pull the engine hoist to the desired destination. Move slowly to prevent the load from swinging. Stop moving if the load begins to swing and do not resume until the load is still. Resume moving, but at a slower pace.

9. Lower the boom arm by gradually turning the hydraulic cylinder's release valve counter clockwise. Pause lowering and position the load before allowing it to come to a rest.
10. Unhook the hoist from the load and lower the boom completely to protect the ram from corrosion.

MAINTENANCE

WARNING! Only an authorized service center may repair the appliance. An improperly repaired appliance may present a hazard to the user and/or others.

- Maintain the appliance with care. An appliance in good condition is efficient, easier to control and will have fewer problems.
- Inspect the appliance components periodically. Repair or replace damaged or worn components. Only use original replacement parts when servicing.
- Follow instructions for lubrication.
- Only use accessories intended for use with this appliance.

Lubrication

Inspect and lubricate the tool when required. Only use a light oil. Periodically lubricate all moving parts.

Hydraulic cylinder maintenance

Monthly maintenance is recommended for the hydraulic cylinder. Any restrictions due to dirt, rust, etc. can cause the either slow movement or extremely rapid jerks, damaging the internal components. The following steps are designed to keep the cylinder maintained and operational.

- Lubricate the cylinder and the pumping mechanism with light oil.
- Visually inspect for cracked welds, bent, loose, missing parts or hydraulic oil leaks.
- Inspect the hydraulic cylinder immediately if it was subjected to an abnormal load or shock load.
- Remove any hydraulic cylinder from service that is damaged, worn down or operates abnormally, until repaired by an authorized service center.
- Check and maintain the cylinder oil level.
- Always store your hoist with the hydraulic cylinder in the fully retracted position. This will help protect critical areas from corrosion.
- Do not use brake or transmission fluids or regular motor oil as they can damage the seals. Always use suitable hydraulic oil for the appliance.

Bleeding the hydraulic system

Bleed excess air from the hydraulic system as follows:

1. Open the release valve by turning it counter clockwise.
2. Remove the oil filler screw and fill the pump with hydraulic fluid.
3. Wait 5 minutes for trapped air to rise to the surface.
4. Pump the handle or pedal for several full strokes to eliminate any air in the system.
5. Check the oil filler hole and if necessary, add more hydraulic oil.
6. Restore the oil filler screw. Close the release valve by turning clockwise.
7. Test the cylinder several times for proper operation before putting it into use. Do not use the cylinder if it still does not appear to be working properly. Have an authorized service center service or repair the hydraulic system.

Disposal of hydraulic fluid

Do not drain hydraulic oil into the sewer system or dispose in an uncontrolled location. Hydraulic fluid may take up to a year to breakdown in the environment and the ingredients may still be toxic. Contact your local municipality for proper disposal instructions or locations.

GB

TROUBLESHOOTING

Problem	Cause	Solution
Will not hold load.	Dirt on valve seats.	<ol style="list-style-type: none"> 1. Lower lifting boom. Close the release valve and remove oil filler screw. 2. Place one foot on the leg and pull up the lifting boom to its full height by hand. 3. Open the release valve to lower the lifting boom. 4. Worn seals.
Will not lift load. Will not lift to its full height. Cylinder feels unsteady under load. Cylinder will not lower completely.	Air block.	<ol style="list-style-type: none"> 1. Open the release valve and remove oil filler screw. 2. Pump handle a couple of full strokes and close the release valve.
Cylinder will not lift to its full height. Cylinder feels unsteady under load.	The reservoir could be overfilled. Low hydraulic oil level.	Check the oil level. Remove the filler screw. Add oil to correct level.
Cylinder feels unsteady under load.	The pump cup seal could be worn out.	Replace cup seal with a new one.
Will not lower completely.	Air block. Unit requires lubrication.	Release air from hydraulic cylinder by removing filler screw. Oil external moving parts.
Cylinder ram doesn't move.	Problems in hydraulic system. Hoist overloaded. Ram jammed. Ram binding.	<ol style="list-style-type: none"> 1. Check hydraulic system and bleed if necessary. 2. Exceeded capacity of hoist. Reduce weight of load or use a hoist with a greater weight capacity. 3. Check cylinder for damage. Remove defective part and repair. 4. Replace ram and seals.

Service centre

Note: Please quote the product model number in connection with all inquiries.

The model number is shown on the front of this manual and on the product rating plate.

For:

- Complaints
- Replacements parts
- Returns
- Guarantee issues
- Open weekdays from 8.00 to 16.00 (Fridays until 15.30)
- E-mail: service@hpschou.com

Manufactured in P.R.C.

© 2018 HP Schou A/S

All rights reserved. The content of this manual may not be reproduced, either in full or in part, in any way by electronic or mechanical means, e.g. photocopying or publication, translated or saved in an information storage and retrieval system without written permission from HP Schou A/S.

GB

DECLARATION OF CONFORMITY

Manufacturer:	
Company name:	Schou Company A/S
Address	Nordager 31
Postcode	6000
City	Kolding
Country	Denmark
This declaration of conformity is issued under the sole responsibility of the manufacturer and herewith declares that the product	
Product identification:	WORKSHOP CRANE 1.250 KG, Brand: RAWLINK, Item: 79574
is in accordance with the provisions of the following EC Directive(s) (including all applicable amendments)	
Reference no.	Title
2006/42/EC	The Machinery Directive
References to standards and/or technical specifications applicable to this declaration of conformity, or parts thereof:	
Harmonised standard no.	Title of standard
EN ISO 12100: 2010	Safety of machinery - General principles for design - Risk assessment and risk reduction
EN 1494:2000+A1:2008	Vehicle lifts
Other standards and/or technical specifications	
Standard or technical specification	Title of standard or technical specification
Where appropriate, the applicable parts or clauses of the standard or the technical specification shall be referenced.	
Kolding 28/12/2021	
 Kirsten Vibeke Jensen	

WERKSTATTKRAN

Einleitung

Herzlichen Glückwunsch zur Wahl dieses Qualitätsprodukts! Wir hoffen, dass Sie damit viel Freude haben werden. Lesen Sie die Gebrauchsanweisung im Interesse Ihrer eigenen Sicherheit sorgfältig durch, bevor Sie den Werkstattkran in Gebrauch nehmen. Falls Sie Zweifel haben oder falls Probleme auftreten, müssen Sie den Händler oder Importeur kontaktieren. Wir wünschen Ihnen einen sicheren und guten Gebrauch des Werkstattkrans.

Sicherheitsvorschriften

Lesen Sie diese Anweisungen sorgfältig durch und beachten Sie sämtliche Sicherheitsvorschriften und Warnungen. Benutzen Sie den Werkstattkran korrekt und zu dem Zweck, für den er vorgesehen ist. Andernfalls kann es zu Sach- oder Personenschäden kommen. Bewahren Sie die Gebrauchsanweisung ggf. zum späteren Nachschlagen auf.

- Der Werkstattkran darf von Kindern über 8 Jahren, von Personen mit beeinträchtigtem Wahrnehmungsvermögen und von Personen, die körperliche oder geistige Behinderungen haben, unter der Voraussetzung benutzt werden, dass sie beaufsichtigt werden oder im sicheren Gebrauch des Werkstattkrans angeleitet wurden und die damit verbundenen Gefahren verstehen. Kinder dürfen nicht mit dem Werkstattkran spielen. Die Reinigung und Wartung darf nicht von unbeaufsichtigten Kindern durchgeführt werden.
- Halten Sie den Arbeitsbereich sauber. Unaufgeräumte und beengte Arbeitsbereiche führen zu einer höheren Unfallgefahr.

- Sie müssen die Nennkapazität des Werkstattkrans einhalten. Vermeiden Sie eine Überlastung. Eine Überlastung kann zum Ausfall des Werkstattkrans und zu schweren Personen- oder Sachschäden führen. Belasten Sie den Werkstattkran nicht über die Nennkapazität hinaus, die für jede Position des Hubhakens angegeben ist.
- Benutzen Sie den Werkstattkran nicht zum Unterstützen einer Last. Er ist nur zum Heben, Senken und Verschieben einer Last in der Werkstatt geeignet.
- Verwenden Sie nur Schlingen, Joche oder Ketten mit einer Nennkapazität, die das Gewicht der Last übersteigt.
- Der Werkstattkran darf nur von Personen verwendet werden, die seine Funktionsweise verstehen.
- Benutzen Sie den Werkstattkran nicht, wenn Sie müde, schläfrig oder krank sind, oder falls Sie unter dem Einfluss von Alkohol oder anderen Mitteln stehe, die Ihre Reaktionsfähigkeit beeinträchtigen können.
- Halten Sie Kinder und Unbefugte auf sicherem Abstand zum Arbeitsplatz. Achten Sie bei dem Gebrauch des Werkstattkrans auf andere Menschen in Ihrer Nähe.
- Verwenden Sie den Werkstattkran nur auf einer festen und waagerechten Unterlage. Der Werkstattkran darf nicht auf Asphalt oder weichen Unterlagen verwendet werden. Wenn Sie die Last absenken, muss die Stelle, an der die Last abgesetzt wird, das Gewicht der Last tragen können.
- Entlüften Sie das Hydrauliksystem vor dem Gebrauch. Vergewissern Sie sich vor dem Gebrauch, dass alle Teile in den gewünschten Positionen verriegelt sind.

DE

Der Werkstattwagen ist mit Qualitätsbolzen und -muttern mit hoher Festigkeit ausgestattet. Diese dürfen nicht durch Bolzen und Muttern geringerer Qualität oder Stärke ersetzt werden.

- Vor dem Gebrauch müssen Sie sicherstellen, dass alle Bolzen und Muttern ordnungsgemäß angezogen sind.
- Überprüfen Sie den Werkstattkran vor dem Gebrauch. Benutzen Sie den Werkstattkran nicht, wenn er verbogen, zerbrochen oder rissig ist, wenn Öl aus ihm austritt, oder wenn er auf andere Weise beschädigt ist. Benutzen Sie den Werkstattkran nicht, wenn Teile von ihm zweifelhaft aussehen, oder falls er Stößen oder Schlägen ausgesetzt war.
- Sorgen Sie dafür, dass die Last und der Werkstattkran stabil und im Gleichgewicht sind. Versuche Sie niemals, den Werkstattkran mit angehobener Last über einen Boden mit Rissen oder anderen Hindernissen zu bewegen, die das Drehen der Räder blockieren können. Achten Sie darauf, dass der Schwerpunkt stets innerhalb des Rahmens des Werkstattkrans liegt. Die Last darf nicht zu schnell abgesenkt werden. Öffnen Sie das Ventil langsam.
- Unter einer angehobenen Last dürfen sich niemals Personen befinden! Arbeiten Sie niemals direkt unter einem angehobenen Motor. Die Last darf nicht schräg am Werkstattkran hängen, und die Last darf nicht ausschlagen, wenn sie angehoben ist. Stellen Sie sich niemals auf den Werkstattkran.
- Verschieben Sie niemals eine Last, während der Arm angehoben ist. Senken Sie die Last und den Arm ab, bevor Sie den Werkstattkran bewegen. Bewegen Sie die Last langsam und ruhig, um unkontrolliertes Ausschlagen und ein mögliches Herabfallen der Last zu vermeiden.
- Lassen Sie die Last nicht ausschlagen und setzen Sie sie nicht hart ab, während Sie den Werkstattkran absenken oder bewegen. Öffnen Sie das Ventil langsam.
- Vor dem Absenken der Last müssen Sie sich vergewissern, dass sich unter ihr keine Hindernisse befinden, und dass andere Personen einen Sicherheitsabstand einhalten.
- Stehen Sie niemals vor einem Werkstattkran, der eine Last trägt, und lassen Sie einen Werkstattkran, der eine Last trägt, niemals unbeaufsichtigt.
- In das Hydrauliksystem darf nur Hydrauliköl eingefüllt werden. Achten Sie darauf, dass keine Verschmutzungen in das Hydrauliksystem gelangen. Benutzen Sie niemals Bremsflüssigkeit oder andere Flüssigkeiten, und mischen Sie nicht verschiedene Öltypen, wenn Sie Öl in das Hydrauliksystem füllen.
- Wenn der Werkstattkran nicht in Gebrauch ist, müssen Sie das Hydrauliksystem drucklos machen. Bewahren Sie den Werkstattkran mit dem Arm in der unteren Position und mit geschlossenem Hydraulikventil auf.
- Der Werkstattkran darf nicht nass werden und nicht in einer feuchten Umgebung stehen.
- Bewahren Sie den Werkstattkran an einem sicheren, trockenen Ort außerhalb der Reichweite von Kindern auf.
- Es ist verboten, die Konstruktion oder Bedienung des Werkstattkrans zu verändern.

Sicherheitsvorschriften für das Hydrauliksystem

- Überschreiten Sie niemals die Kapazität des Hydrauliksystems (siehe Technische Daten).
- Sie dürfen die Sicherheitseinstellungen des Hydrauliksystems nicht ändern. Diese Einstellungen wurden im Werk vorgenommen.
- Unter Druck stehendes Hydrauliköl ist heiß und kann beim Berühren oder wenn Öl herausspritzt oder austritt Verbrennungen verursachen. Lassen Sie das Hydrauliksystem abkühlen, bevor Sie an ihm Wartungsarbeiten durchführen.
- Die Komponenten des Hydrauliksystems erfordern eine regelmäßige Wartung. Führen Sie einen Druckausgleich des Hydrauliksystems durch, bevor Sie es überprüfen. Tauschen Sie beschädigte Komponenten des Hydrauliksystems gegen entsprechende Originalteile aus.
- Hydrauliköl hat einen Flammpunkt von 93 °C. Das Hydrauliköl darf keinen Zündquellen ausgesetzt werden.
- Wechseln Sie sofort die Kleidung, falls Hydrauliköl darauf kommt. Bewahren Sie mit Hydrauliköl verschmutzte Kleidung oder Lappen in einem geschlossenen, feuerfesten Behälter auf.
- Das Hydrauliköl kann bei einem Druck von 7 Bar durch die Haut dringen. Hydrauliköl, das unter Druck aus dem Werkstattkran spritzt, verfügt über genügend Kraft, um Kleidung und Haut zu durchdringen. Befolgen Sie die nachstehenden Sicherheitsanweisungen, um Verletzungen durch eindringendes Hydrauliköl zu vermeiden:

Tragen Sie ein Visier, eine Schutzbrille, Gummihandschuhe und einen Schutzanzug, wenn Sie nach undichten Stellen suchen.

Führen Sie einen Druckausgleich des Hydrauliksystems durch, bevor Sie es überprüfen.

Verwenden Sie nicht Ihre Hände, um undichten Stellen zu finden. Benutzen Sie ein großes Stück Holz, Pappe oder Papier, das Sie auf Verfärbungen untersuchen.

Tauschen Sie beschädigte Teile gegen Originalersatzteile aus, um zu gewährleisten, dass diese die Anforderungen erfüllen und dem Druck standhalten können.

WARNUNG! Die in dieser Gebrauchsanweisung beschriebenen Warnungen und Sicherheitsmaßnahmen decken nicht alle möglichen Umstände und Situationen ab, die in der Werkstatt auftreten können. Dem Benutzer muss klar sein, dass gesunder Menschenverstand und Vorsicht nicht in das Produkt eingebaut sind, und dass der Benutzer diese selbst an den Tag legen muss.

DE

Übersicht

Teile

1. Griff
2. Sockel für Griff
3. Hinteres Rad
4. Verriegelungsbolzen für die Beine
5. Vorderes Rad
6. Auslöserventil
7. Hydraulikzylinder
8. Hubhaken
9. Arm
10. Verriegelungsbolzen für Arm

TECHNISCHE DATEN

Max. Kapazität: 1.250 kg

Max. Höhe: 2.300 mm

Armlänge 900-1.450 mm

Gewicht 70 kg

Dieses Produkt erfüllt die Anforderungen der Qualitätsklasse HA 2807.

Vor dem Gebrauch

Auspacken

WARNUNG! Benutzen Sie den Werkstattkran nicht, wenn Teile davon fehlen. Ersetzen Sie die fehlenden Teile vor dem Gebrauch. Sonst besteht die Gefahr von Fehlfunktionen oder schweren Personenschäden.

Nehmen Sie alle Teile aus der Verpackung und vergewissern Sie sich, dass sie nicht beschädigt sind. Prüfen Sie, ob alle Teile auf der Teileliste vorhanden sind. Falls Teile fehlen oder beschädigt sind, müssen Sie den Händler kontaktieren.

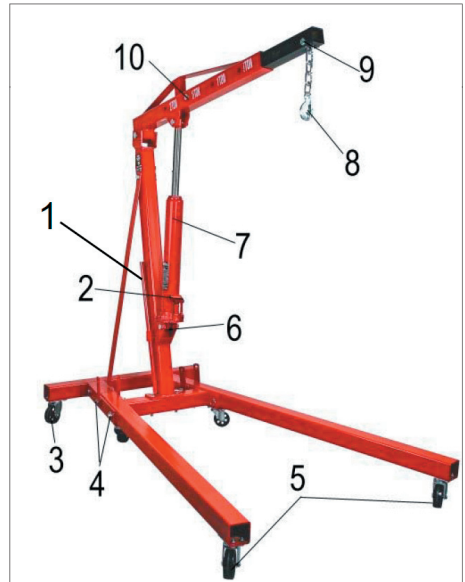

Zusammenbau

Bezüglich des Zusammenbaus verweisen wir auf die Abbildung am Ende der Gebrauchsanweisung (Seite 105).

1. Montieren Sie ein $\varnothing 89$ mm Rad (23) an den beiden hinteren Ecken des Rahmens und am Ende jedes Beins (7). Befestigen Sie jedes Rad mit vier M8×20 Bolzen (29), Scheiben (26) und M8 Muttern (28). Ziehen Sie die Schrauben fest, um die Räder zu befestigen.
2. Montieren Sie ein $\varnothing 76$ mm Rad (24) mit vier M8×12 Bolzen und 8 mm Scheiben (26) an den vorderen Ecken des Rahmens. Schieben Sie die Bolzen durch die Scheiben und die Löcher in der Platte über dem Rad. Schrauben Sie danach den Bolzen im Rahmen fest. Wiederholen Sie dies für das zweite Rad.

3. Schieben Sie ein Bein in den Sockel des Rahmens. Sorgen Sie dafür, dass die Schraublöcher über einander sind, und stecken Sie einen Bolzen (6) durch jedes Paar Schraublöcher. Befestigen Sie sie mit R-Splinten (27). Wiederholen Sie dies mit dem zweiten Bein.
4. Bringen Sie die Hauptsäule (4) am Rahmen an. Sie muss sich zum hinteren Ende des Rahmens neigen. Stecken Sie zwei M16×90 Bolzen (11) durch die Schraublöcher in der Hauptsäule und im Rahmen. Ziehen Sie sie mit jeweils einer 16 mm Scheibe (9) und einer M16 Mutter (8) fest.
5. Bringen Sie auf der linken Seite der Säule eine Stützstange (3) an. Stecken Sie einen M16×100 Bolzen (10) durch die Schraublöcher. Stecken sie eine zweite Stützstange (3) über den Bolzen, und ziehen Sie sie locker mit einer 16 mm Scheibe (9) und einer M16 Mutter (8) an.
6. Befestigen Sie jede Stützstange mit einem M14×90 Bolzen (12) an der Außenkante des Rahmens. Stecken Sie die Bolzen durch die Schraublöcher im Rahmen und befestigen Sie sie an der Innenseite des Rahmens mit einer 14 mm Scheibe (16) und einer M14 Mutter (15).
7. Ziehen Sie alle Muttern in Schritt 5 bis 7 fest.
8. Stecken Sie den Arm (1) in den Sockel der Hauptsäule. Stecken Sie einen M16×100 Bolzen (10) durch die Schraublöcher im Arm und im Beschlag. Ziehen Sie ihn mit einer 16 mm Scheibe (9) und einer M16 Mutter (8) fest.
9. Befestigen Sie den Hydraulikzylinder an dem kleinen Beschlag unten an der Hauptsäule. Halten Sie den Zylinder aufrecht, sodass die Schraublöcher in ihm über die Schraublöcher im unteren Beschlag passen. Stecken Sie einen M16×90 Bolzen (11) durch die Schraublöcher. Ziehen Sie ihn locker mit einer 16 mm Scheibe (9) und einer M16 Mutter (8) fest. Ziehen Sie die Schrauben fest an, wenn Sie mit Schritt 10 fertig sind.
10. Der Kolben des Hydraulikzylinders hat ein Schraubloch. Dieses Schraubloch muss sich über dem Schraubloch im unteren Beschlag des Arms (1) befinden. Stecken Sie einen M16×90 Bolzen (11) durch die Schraublöcher im Beschlag und im Kolben. Befestigen Sie ihn mit einer 16 mm Scheibe (9) und einer M16 Mutter (8). Ziehen Sie die Mutter fest.
11. Schieben Sie das oberste Kettenglied des Hubhakens (17) in die Rille am Verlängerungsarm (2). Stecken Sie einen M14×70 Bolzen (14) durch die Schraublöcher im Verlängerungsarm und im Kettenglied. Befestigen Sie ihn mit einer 14 mm Scheibe (16) und einer M14 Mutter (15).
12. Schieben Sie den Verlängerungsarm (2) in den Arm (1), bis die Schraublöcher an der Markierung „1.250 KG“ übereinander sind. Stecken Sie einen M14×80 Bolzen (13) durch die Schraublöcher und befestigen Sie ihn mit einer 14 mm Scheibe (16) und einer M14 Mutter (15).
13. Wenn Sie die Länge des Armes ändern möchten, müssen Sie den Bolzen verschieben. Die Mutter muss nur so fest angezogen werden, dass sie sich nicht während des Gebrauchs löst.
14. Bringen Sie den Gri° (19) im Beschlag an der Hauptsäule an, bis Sie ihn benötigen.

Gebrauch

Hinweis! Sie können den Verlängerungsarm herausziehen, dadurch verringert sich jedoch die maximale Hubleistung des Werkstattkrans. Auf dem Arm ist das maximale Gewicht neben jedem Schraubblock angegeben.

1. Entlüften Sie das Hydrauliksystem vor der Ingebrauchnahme. Siehe den Abschnitt „Entlüften des Hydrauliksystems“ unter „Wartung“.
2. Bringen Sie den Hubhaken (17) über der Last an. Der Hubhaken kann entweder direkt an der Last befestigt werden, falls diese über eine Hebeöse verfügt, oder die Last kann mit einer Kette oder einem Joch angehoben werden, an dem der Hubhaken befestigt wird.
3. Sorgen Sie dafür, dass die Last ausbalanciert ist und sich nicht verschieben oder herabfallen kann, wenn sie angehoben, abgesenkt oder verschoben wird.
4. Drehen Sie das Auslöseventil des Hydraulikzylinders im Uhrzeigersinn, um den Arm anzuheben.
5. Stecken Sie den Griff (19) in den Hydraulikzylinder (18) und pumpen Sie, bis die Kette straff ist, jedoch ohne dass die Last angehoben wird. Überprüfen Sie den Hubhaken oder die Ketten/das Joch sorgfältig, um sicher sein zu können, dass die Last korrekt befestigt ist.
6. Pumpen Sie langsam mit dem Griff, um die Last so weit anzuheben, dass unter der Last bis zum Zielort der Last ein freier Raum ist.
7. Nehmen Sie den Griff heraus und stecken Sie ihn in den Beschlag an der Hauptsäule (4).

8. Ziehen oder schieben Sie den Werkstattkran bis zur gewünschten Platzierung. Bewegen Sie ihn vorsichtig, damit die Last nicht zu schwingen beginnt. Falls die Last zu schwingen beginnt, müssen Sie stillhalten und warten, bis die Last wieder still hängt. Schieben Sie dann den Werkstattkran weiter, jedoch mit geringerer Geschwindigkeit.
9. Senken Sie den Arm langsam ab, indem Sie das Auslöseventil des Hydraulikzylinders schrittweise gegen den Uhrzeigersinn drehen. Halten Sie an und sorgen Sie dafür, dass die Last genau über der gewünschten Stelle ist, bevor Sie sie vollständig absenken.
10. Nehmen Sie den Haken von der Last und senken Sie den Arm vollständig ab, um den Kolben vor Rost zu schützen.

WARTUNG

WARNUNG! Der Werkstattkran darf nur in einer autorisierten Servicewerkstatt repariert werden. Falls an dem Werkstattkran nicht autorisierte Reparaturen vorgenommen werden, kann dies zu Gefahren für den Benutzer und andere Personen führen.

- Der Werkstattkran muss sorgfältig gewartet werden. Wenn der Werkstattkran in gutem Zustand ist, funktioniert er besser, lässt sich leichter steuern und es entstehen weniger Probleme.
- Überprüfen Sie regelmäßig die Komponenten des Werkstattkrans. Lassen Sie abgenutzte Komponenten reparieren oder austauschen. Verwenden Sie nur originale Ersatzteile.
- Folgen Sie den Schmieranweisungen.
- Verwenden Sie nur Zubehör, das für den Werkstattkran vorgesehen ist.

Schmieren

Überprüfen und schmieren Sie den Werkstattkran, wenn dies notwendig ist. Verwenden Sie ein leichtes Öl. Schmieren Sie regelmäßig alle beweglichen Teile.

Wartung des Hydraulikzylinders

Der Hydraulikzylinder muss mindestens ein Mal monatlich gewartet werden. Falls Schmutz oder Rost in den Hydraulikzylinder gelangt, kann dies entweder zu langsamen oder sehr schnellen, ruckartigen Bewegungen führen, die innere Teile beschädigen können. Durch diese Schritte kann der Zylinder gewartet und in einem guten Betriebszustand gehalten werden.

- Schmieren Sie den Zylinder und den Pumpmechanismus mit einem leichten Öl.
- Führen Sie eine visuelle Prüfung von gerissenen Schweißnähten, von verbogenen, losen oder fehlenden Teilen und von Ölaustritten durch.
- Falls der Hydraulikzylinder ungewöhnlichen Belastungen, Stößen oder Schlägen ausgesetzt war, muss er umgehend überprüft werden.
- Falls der Hydraulikzylinder beschädigt oder abgenutzt ist oder nicht normal funktioniert, muss er ausgetauscht oder repariert werden, bevor der Werkstattkran wieder benutzt wird.
- Prüfen Sie den Ölstand des Hydraulikzylinders und füllen Sie erforderlichenfalls nach.
- Der Hydraulikzylinder muss stets vollständig eingefahren sein, wenn der Werkstattkran aufbewahrt wird. Dies verhindert, dass kritische Bereiche des Hydraulikzylinders rosten.

- Benutzen Sie keine Bremsflüssigkeit oder Getriebe- oder Motoröl, da dies die Dichtungen beschädigen kann. Verwenden Sie für den Hydraulikzylinder nur geeignetes Hydrauliköl.

Entlüften des Hydrauliksystems

So wird das Hydrauliksystem entlüftet:

1. Öffnen Sie das Auslöseventil, indem Sie es gegen den Uhrzeigersinn drehen.
2. Nehmen Sie die Ölschraube heraus und füllen Sie die Pumpe mit Hydrauliköl.
3. Warten Sie 5 Minuten, damit eventuelle Luftblasen an die Oberfläche steigen können.
4. Pumpen Sie mehrmals mit dem Handgriff, um Luftblasen aus dem System zu entfernen.
5. Überprüfen Sie das Öleinfüllloch und füllen Sie erforderlichenfalls Hydrauliköl auf.
6. Setzen Sie die Ölschraube wieder ein. Schließen Sie das Auslöseventil, indem Sie es im Uhrzeigersinn drehen.
7. Testen Sie den Hydraulikzylinder mehrmals, bevor Sie ihn wieder in Gebrauch nehmen. Benutzen Sie den Hydraulikzylinder nicht, wenn es den Anschein hat, dass er nicht korrekt funktioniert. Eventuelle Reparaturen des Hydrauliksystems müssen in einer autorisierten Servicewerkstatt durchgeführt werden.

Entsorgung des Hydrauliköls

Hydrauliköl darf nicht in die Kanalisation geschüttet oder auf andere Weise unzulässig entsorgt werden. Der Abbau von Hydrauliköl in der Natur kann bis zu einem Jahr dauern, und danach können die Bestandteile weiterhin giftig sein. Geben Sie das gebrauchte Hydrauliköl stattdessen bei Ihrem lokalen Recyclinghof ab.

FEHLERBEHEBUNG

Problem	Ursache	Lösung
Kann die Last nicht halten.	Schmutz auf den Ventilsitzen.	<ol style="list-style-type: none"> 1. Den Arm absenken. Das Auslöseventil schließen und die Ölschraube herausnehmen. 2. Einen Fuß am Bein anbringen und den Arm mit Handkraft ganz nach oben ziehen. 3. Das Auslöseventil öffnen, um den Arm abzusenken. 4. Verschlossene Dichtungen.
<p>Kann die Last nicht heben. Kann nicht bis zur vollen Höhe heben.</p> <p>Der Zylinder fühlt sich bei Belastung instabil an.</p> <p>Der Zylinder kann nicht vollständig abgesenkt werden.</p>	Luft im System.	<ol style="list-style-type: none"> 1. Das Auslöseventil öffnen und die Ölschraube herausnehmen. 2. Mehrmals mit dem Handgriff pumpen und das Auslöseventil schließen.
<p>Der Zylinder kann nicht bis zur vollen Höhe heben.</p> <p>Der Zylinder fühlt sich bei Belastung instabil an.</p>	<p>Der Behälter ist überfüllt.</p> <p>Niedriger Hydraulikölpegel.</p>	<p>Ölpegel kontrollieren. Ölschraube herausnehmen.</p> <p>Öl bis zum korrekten Pegel einfüllen.</p>
Der Zylinder fühlt sich bei Belastung instabil an.	Die Pumpendichtung ist verschlissen.	Die Dichtung durch eine neue ersetzen.
Kann nicht vollständig abgesenkt werden.	<p>Luft im System.</p> <p>Die Einheit muss geschmiert werden.</p>	<p>Den Hydraulikzylinder durch Herausnehmen der Ölschraube entlüften.</p> <p>Die beweglichen Teile schmieren.</p>

Problem	Ursache	Lösung
Der Kolben des Zylinders bewegt sich nicht.	Probleme im Hydrauliksystem. Der Werkstattkran ist überlastet. Der Kolben sitzt fest. Der Kolben klemmt.	<ol style="list-style-type: none"> 1. Das Hydrauliksystem kontrollieren und ggf. entlüften. 2. Die Kapazitätsgrenze wurde überschritten. Die Last reduzieren oder einen stärkeren Werkstattkran verwenden. 3. Überprüfen, ob der Zylinder beschädigt ist. Das defekte Teil demontieren und reparieren. 4. Kolben und Dichtungen austauschen.

DE

Servicecenter

Hinweis: Bei Anfragen stets die Modellnummer des Produkts angeben.

Die Modellnummer finden Sie auf der Titelseite dieser Gebrauchsanweisung und auf dem Typenschild des Produkts.

Wenn Sie uns brauchen:

- Reklamationen
- Ersatzteile
- Rücksendungen
- Garantiewaren
- Werktags von 8.00 Uhr bis 16.00 Uhr geöffnet (Freitag bis 15.30 Uhr)
- E-Mail: service@hpschou.com

Hergestellt in der Volksrepublik China

Hersteller:

HP Schou A/S

Nordager 31

DK-6000 Kolding

© 2018 HP Schou A/S

Alle Rechte vorbehalten. Der Inhalt dieser Gebrauchsanweisung darf ohne die schriftliche Genehmigung von HP Schou A/S weder ganz noch teilweise in irgendeiner Form unter Verwendung elektronischer oder mechanischer Hilfsmittel, wie zum Beispiel durch Fotokopieren oder Aufnahmen, wiedergegeben, übersetzt oder in einem Informationsspeicher und -abrufsystem gespeichert werden.

Hersteller:	
Firmenname:	Schou Company A/S
Adresse	Nordager 31
Postleitzahl	6000
Ort	Kolding
Land	Dänemark
Der Hersteller hat diese Konformitätserklärung als Alleinverantwortlicher erstellt, und der Hersteller erklärt hierdurch, dass das Produkt	
Produktbezeichnung:	WERKSTATTKRAN 1.250 KG, Marke: RAWLINK, Artikel: 79574
den Bestimmungen der folgenden EG-Richtlinie(n) (einschließlich aller geltenden Änderungen) entspricht	
Referenz-Nr.	Titel
2006/42/EG	Maschinenrichtlinie
Verweis auf Normen und/oder technische Spezifikationen, die für diese Konformitätsbescheinigung oder Teile davon gelten:	
Harmonisierte Norm Nr.	Titel der Norm
EN ISO 12100: 2010	Maschinensicherheit - Allgemeine Konstruktionsprinzipien - Risikobewertung und Risikominderung
EN 1494:2000+A1:2008	Mobile oder bewegliche Wagenheber und zugehörige Hebezeuge
Andere Normen und/oder technische Spezifikationen:	
Norm oder technische Spezifikation	Titel der Norm oder technischen Spezifikation
(1) Nach Möglichkeit ist auf die anwendbaren Teile oder Bestimmungen der Norm oder technischen Spezifikation zu verweisen.	
Kolding 28/12/2021	
	
Kirsten Vibeke Jensen	

DE

MOOTORI TÕSTUK

SISSEJUHATUS

Täname, et soetasite selle kvaliteetse toote! Me loodame, et teil on sellest väga palju kasu. Enne seadme esmakordset kasutamist lugege kindlasti kasutusjuhend läbi, et kasutamine oleks ohutu. Kui teil on kahtlusi või tekib probleeme, võtke ühendust oma edasimüüja või importijaga. Soovime teile ohutut ja meeldivat tööd selle seadmega!

OHUTUSJUHISED

LUGEGE NEED JUHISED HOOLIKALT LÄBI NING JÄTKE OHUTUSJUHISED JA HOIATUSED MEELDE. KASUTAGE SEADET ÕIGESTI JA HOOLIKALT NING ETTENÄHTUD OTSTARBEL. SELLE NÕUDE EIRAMISE TAGAJÄRJES VÕIB OLLA VARALINE KAHJU JA/VÕI TÕSISED VIGASTUSED. HOIDKE SEDA KASUTUSJUHENDIT KINDLAS KOHAS EDASISE KASUTAMISE JAOKS.

- Seda seadet võivad kasutada 8-aastased ja vanemad lapsed ja füüsilise, sensoorse või vaimse puudega inimesed või kogemuste ja oskusteta isikud, kui nende ohutuse eest vastutav isik jälgib nende tegevust või annab seadme ohutu kasutamise kohta juhiseid ja nad mõistavad kaasnevaid ohtusid. Lapsed ei tohi seadmega mängida. Lapsed ei tohi teha puhastus- ja hooldustöid, kui neil pole järelevalvet juures.
- Hoidke tööpiirkond puhtana. Korratud tööpiirkonnad ja kitsad kohad võivad põhjustada õnnetusi.
- Ärge ületage mootori tõstuki nominaalkoormust. Ärge koormake seadet üle. Ülekoormamise tagajärjeks võib olla tõstuki rike, tõsised vigastused ja/või varaline kahju. Ärge koormake kraanat üle poomi ettenähtud asendite nominaalkoormuse.
- Ärge kasutage seda tõstukit koorma toetamiseks. See on ainult ette nähtud töökojas koorma tõstmiseks, langetamiseks ja transportimiseks.
- Kasutage ainult selliseid troppe, talasid või kette, mille nominaalkoormus on suurem kui tõstetav koorem.
- Tõstukit peavad kasutama kvalifitseeritud isikud, kes tunnevad vajalikke töövõtteid.
- Ärge käsitsage tõstukit, kui olete väsinud, haige või alkoholi, narkootikumide, uimastavate ravimite või muude ainete mõju all, mis võivad mõjutada teie reageerimisvõimet.
- Hoidke lapsed ja volitamata isikud tööpiirkonnast eemal. Olge alati teadlik läheduses olevate inimeste asukohast, kui kasutate tõstukit.
- Kasutage ainult tasapinnalisel ja tugeval pinnal. Ärge kasutage tihendatud ja sideainega kaetud pindadel või pehmetel pindadel. Veenduge, et pind, millele te koorma maha asetate, on tasapinnaline ja suudab massi taluda.
- Enne kasutamist õhutage hüdraulikasüsteemi, et vabastada sinna jäänud õhk. Veenduge, et jalad ja nool oleksid enne kasutamist fikseeritud. Selle tõstuki valmistamisel kasutatud mutrid ja poldid on kõik ülimalt vastupidavad. Neid ei tohi asendada madalama kvaliteediga versioonidega.
- Kontrollige, kas kõik poldid ja mutrid on korralikult kinni keeratud.

- Kontrollige seadet iga kord enne kasutamist. Ärge kasutage tõstukit, kui see on deformeerunud, katki, mõraga, lekib või kui sellel on näha muid kahjustusi, on märgatud kahtlaseid kohti või kui see on saanud tugeva löögi.
- Veenduge, et koorem ja tõstuk oleksid stabiilsed ja tasakaalus. Mitte kunagi ärge üritage liigutada koormatud tõstukit üle pöranda, kus on pragusid või muid takistusi, mis võivad takistada rataste liikumist. Veenduge alati, et gravitatsioonikese jääks tõstuki aluse piiridesse. Ärge laske koormal järsult langeda. Avage klapp aeglaselt.
- Ärge viibige ise ega lubage ka kellelgi teisel viibida koorma all selle tõstmise ajal. Ärge töötage mingil juhul toestatud mootori all. Ärge kinnitage koormat nurga all ja ärge lubage sellel tõstmise ajal kõikuda. Ärge ronige tõstukile ega seiske sellel.
- Ärge liigutage koormat tõstetud poomiga. Langetage koorem ja poom enne, kui hakkate mootori tõstukit liigutama. Liigutage koormat aeglaselt ja sujuvalt, et vältida kontrollimatut kõikumist ja koorma kukkumise ohtu.
- Ärge lubage koormal kõikuda ega järsult kukkuda, kui langetate või liigutate töökoja kraanat. Avage klapp aeglaselt.
- Enne koorma langetamist veenduge, et selle all poleks ühtegi takistust ja kõik isikud seisaks eemal.
- Mitte mingil juhul ei tohi seista vahetult mootori tõstuki ees ja samuti ei tohi jätta koormatud mootori tõstukit järelvalveta.
- Kasutage täitmiseks ainult hüdraulikaõli ja jälgige, et mustus ei satuks hüdraulikasüsteemi. Ärge kasutage pidurivedelikku ega ka ühtegi muud ebasobivat vedelikku; samuti vältige hüdraulikaõli lisamisel eritüüpi õlide segamist.
- Kui te ei kasuta tõstukit, vabastage hüdraulikasüsteem rõhu alt. Hoidke mootori tõstukit selliselt, et poom on täielikult langetatud ja hüdraulikasilindri klapp on suletud.
- Jälgige, et tõstuk ei saaks märjaks ega jääks niiskesse keskkonda.
- Hoidke turvalises, kuivas kohas, kus lapsed sellele ligi ei pääse.
- Ärge muutke tõstuki konstruktsiooni ega toimimist mingil viisil.

Hüdraulika ettevaatusabinõud

- Mitte mingil juhul ei tohi ületada hüdraulikasüsteemi lubatud koormust (vt tehnilisi andmeid).
- Ärge muutke hüdraulikasüsteemi vabastamise seadeid. Need on tehases paika pandud.
- Rõhu all olev hüdraulikaõli on kuum ja võib põhjustada puudutamisel, pritsimisel või mahaajamisel põletusvigastusi. Laske enne hooldustööd tegemist hüdraulikasüsteemil jahtuda.
- Hüdraulikakomponendid vajavad regulaarset kontrollimist. Vabastage enne kontrollimist kogu rõhk süsteemist. Asendage kahjustatud hüdraulikakomponendid tootja samasuguste komponentidega.
- Hüdraulikavedeliku süttimise leekpunkt on 93 °C. Vältige vedeliku lähedal süüteallikaid.
- Vahetage kohe riided, kui need puutuvad kokku hüdraulikavedelikuga. Hoidke hüdraulikavedelikuga kokkupuutunud riideid või kaltse suletud tulekindlas anumas.

- 7-baarise rõhu all olev vedelik suudab läbistada nahka. Seadmest rõhu alt väljuv vedelik on piisavalt tugeva jõuga, et läbistada riideid ja nahka. Järgige allolevaid ettevaatusabinõusid, et vältida läbistavaid vigastusi:

Kandke alati näokaitset, kaitseprille, kummikindaid ja kaitseriietust, kui otsite lekkeid.

Vabastage enne kontrollimist kogu rõhk süsteemist.

Ärge kasutage oma käsi, et tuvastada vedelikuleket. Kasutage suurt puutükki, papitükki või paberit ja jälgige selle värvi muutumist.

Asendage kahjustatud osad tootja samasuguste osadega, et tagada, et nad oleksid rõhu talumiseks sobivad.

HOIATUS! Selle kasutusjuhendi hoiatused ja juhised ei suuda kirjeldada kõiki võimalikke olukordi, mis võivad töökohas tekkida.

Käsitseja peab mõistma, et terve mõistus ja ettevaatlikkus on tegurid, mida pole võimalik paigaldada toodetesse, vaid vajavad käsitsejapoolset rakendamist.

TOOTE KIRJELDUS

Osad

1. Käepide
2. Hüdraulilise silindri käepide
3. Tagumised rullikud
4. Jala lukustustihvid
5. Eesmised rullikud
6. Silindri lukk / vabastusklapp
7. Hüdraulikasilindri üksus
8. Tõstekonks
9. Poom
10. Poomi lukustuspolst

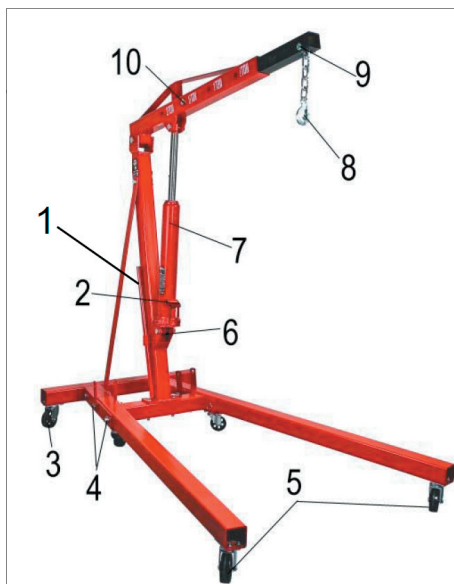

TEHNILISED ANDMED

Max koormus	1.250 kg
Max kõrgus	2300 mm
Poomi pikkus	900–1450 mm
Mass	70 kg
See toode täidab kvaliteediklassi HA 2807 nõudeid.	

ENNE KASUTAMIST

Lahtipakkimine

HOIATUS! Ärge kasutage seadet, kui mõni selle osa on puudu. Asendage puuduv osa enne käsitsemist. Vastasel juhul võivad tagajärjeks olla rikked ja vigastused.

Eemaldage osad pakendist ja kontrollige kahjustuste tuvastamiseks. Veenduge, et kõik osade loendis nimetatud osad oleks olemas. Kui mõni osa on puudu või kahjustatud, võtke ühendust oma edasimüüjaga.

Kokkupanemine

Vaadake kokkupanemise ajal kasutusjuhendi lõpus olevat koostejoonist.

1. Kinnitage 89 mm rullik (#23) aluse kahte tagumisse nurka kummagi jala otsa (#7). Kinnitage iga rullik nelja M8 x 20 poldiga (#29), seibiga (#26) ja M8 mutriga (#28). Keerake mutrid kinni, et rullikuid \times kskeerid;
2. Kinnitage 76 mm rullik (#24) aluse igasse eesmisesse nurka nelja M8 x 12 poldiga ja seibiga 8 (#26). Lükake iga polt läbi seibi ja rulliku poldiaugu. Seejärel keerake polt alusesse. Korrake seda teise rulliku juures.
3. Sisestage jalg aluse klambrisse. Seadke mõlemad poltide augud kohakuti ja lükake polt (#6) läbi kummagi komplekti. Kinnitage R-tihvtiga (#27). Korrake teise jala juures.
4. Asetage põhipost (#4) aluse ette. See on kaldu aluse tagaosa poole. Lükake kaks M16 x 90 polti (#11) läbi poldiaukude põhipostis ja aluses. Kinnitage lödvalt seibiga 16 (#9) ja mutriga M16 (#8).
5. Kinnitage üks tugi (#3) poomi vasakule küljele. Lükake M16 x 100 polt (#10) läbi poldiaukude. Asetage teine tugi (#3) poldile ja kinnitage lödvalt seibiga 16 (#9) ja mutriga M16 (#8).
6. Kinnitage iga tugi aluse välisküljele poldiga M14 x 90 (#12). Sisestage iga polt läbi aluse poldiaukude ja kinnitage need siseküljel seibiga 14 (#16) ja mutriga M14 (#15).
7. Keerake kõik punktides 5 kuni 7 nimetatud mutrid kinni.
8. Sisestage poom (#1) põhiposti klambrisse. Lükake M16 x 100 polt (#10) läbi poomi ja klambri. Kinnitage seibiga 16 (#9) ja mutriga M16 (#8).
9. Kinnitage hüdraulikasilinder väikese klambri külge põhiposti alaosa lähedal. Hoidke silindrit püstiselt ja seadke selle poldiaugud alumise klambri aukudega kohakuti. Lükake M16 x 90 polt (#11) läbi poldiaukude. Kinnitage lödvalt seibiga 16 (#9) ja mutriga M16 (#8). Keerake mutrid kinni pärast 10. punkti lõpetamist.
10. Hüdraulikasilindri liuguris on poldiauk. Seadke see poldiauk kohakuti poldiauguga poomi alumises klambris (#1). Lükake M16 x 90 polt (#11) läbi klambri ja liuguri poldiaukude. Kinnitage seibiga 16 (#9) ja mutriga M16 (#8). Keerake mutter kinni.
11. Tõstekonksu (#17) ülemine ketilüliti pikenduspoomi pesasse (#2). Lükake M14 x 70 polt (#14) läbi poldiaukude ja ketilüli. Kinnitage seibiga 14 (#16) ja mutriga M14 (#15).
12. Lükake pikenduspoom (#2) poomi (#1) sisse, kuni poldiaugud on kohakuti poomi 2-tonniste poltide aukudega. Lükake M14 x 80 polt (#13) läbi poldiaukude ja kinnitage seibiga 14 (#16) ja mutriga M14 (#15).
13. Poomi pikkuse muutmiseks tuleb polti liigutada. Keerake mutter ainult nii tugevalt kinni, et vältida selle lahtitulemist kasutamise ajal.
14. Pange käepide (#19) klambrisse põhipostil, kuni seda läheb vaja.

ET

TÖÖTAMINE

NB! Poomi saab pikendada, kuid see vähendab tõstetava koorma maksimaalset võimalikku massi. Maksimaalne mass on kirjas poomi iga poldiaugu juures.

1. Vabastage hüdraulikasüsteem õhust enne esmakordset kasutamist. Vaadake hüdraulikasüsteemi õhutamise juhist hooldamise jaotuses.
2. Seadke tõstekonks (#17) koorma kohale. Konksu saab kinnitada otse koorma külge, kui sellel on olemas sobiv kinnituskoht, või siis võib konksu külge kinnitada esmalt sobiva rakise (kett või muu sobiv).
3. Veenduge, et koorem oleks tasakaalus, et see ei nihkuks ega kukuks tõstmise, langetamise või liigutamise ajal.
4. Keerake hüdraulikasilindri vabastusklappi päripäeva, et tõsta poomi.
5. Sisestage käepide (#19) hüdraulikasilindrisse (#18) ja pumbake, kuni kett on pinges all, kuid lõpetage enne koorma tõstmist. Kontrollige hoolikalt tõstekonksu või rakist, et veenduda, et ühendus on õige.
6. Pumbake aeglaselt käepidet, et tõsta koormat piisavalt, et see vabaneks kõikidest takistustest tõstmiskoha ja lõppasendi vahel.
7. Eemaldage käepide ja pange see tagasi põhiposti klambrisse (#4).
8. Lükake või tõmmake mootori tõstuk soovitud sihtkohta. Liikuge aeglaselt, et koorem ei kõiguks. Lõpetage liikumine, kui koorem hakkab kõikumama, ja jätkake alles siis, kui koorem on kõikumise lõpetanud. Jätkake liikumist, kuid aeglasemalt.

9. Langetage poomi, keerates aegamööda hüdraulikasilindri vabastusklappi vastupäeva. Peatage langetamine ja seadke koorem õigesse kohta enne, kui see maha toetub.
10. Võtke tõstuk koorma küljest lahti ja laske poom täielikult alla, et kaitsta liugurit korrosiooni eest.

HOOLDUS

HOIATUS! Ainult volitatud teeninduskeskus võib seadet remontida. Valesti remonditud seade on ohtlik kasutajale ja teistele.

- Hooldage seadet hoolikalt. Heas seisundis seade on tõhusam, lihtsamini käsitletav ja vähemate probleemidega.
- Kontrollige seadme komponente regulaarselt. Remontige kulunud komponendid või vahetage need välja. Kasutage hooldamisel ainult originaalvaruosi.
- Järgige määrimisjuhiseid.
- Kasutage ainult selle seadmega sobivaid tarvikuid.

Määrimine

Kontrollige ja määrige tööriista, kui vaja. Kasutage ainult kergõli. Määrige kõiki liikuvaid osi korrapäraselt.

Hüdraulikasilindri hooldus

Hüdraulikasilindrit tuleks hooldada kord kuus. Kõik mustusest, roostest vms tulenevad takistused võivad liikumist aeglustada või põhjustada väga järsku jõnksutamist, kahjustades sisemisi komponente. Järgmised sammud on loodud, et aidata silindrit hooldada ja hoida töökorras.

- Määrige silindrit ja pumpamismehhanismi kergõliga.

- Kontrollige vaatluse teel, kas esineb pragunenud keevisliiteid, deformeerunud, lahtiseid või puuduvaid osi või hüdraulikaõli lekkeid.
 - Kontrollige hüdraulikasilindrit kohe, kui sellele rakendus ebatavaliselt suur koormus või löökoormus.
 - Lõpetage hüdraulikasilindri kasutamine, kui see on kahjustatud, kulunud, töötab ebanormaalselt, ja laske volitatud teeninduskeskuses parandada.
 - Kontrollige silindri õlitaset ja korrigeerige.
 - Hoidke tõstukit alati selliselt, et hüdraulikasilinder on täielikult sissetõmmatud. See aitab kaitsta kriitilise tähtsusega alasid korrosiooni eest.
 - Ärge kasutage piduri- või transmissioonivedelike ega tavalist mootoriõli, kuna need võivad tihendeid kahjustada. Kasutage seadme jaoks alati sobivat hüdraulikaõli.
2. Eemaldage õlikork ja täitke pump hüdraulikavedelikuga.
 3. Oodake 5 minutit, et sinna jäänud õhk saaks pinnale tõusta.
 4. Pumbake käepidet või pedaali mitme täisvajatuse jagu, et eemaldada süsteemis olev õhk.
 5. Kontrollige õlitäiteava ja lisage vajaduse korral hüdraulikaõli.
 6. Pange õlikork tagasi. Sulgege vabastusklapp, keerates seda päripäeva.
 7. Testige silindrit enne kasutamist mitu korda, et veenduda selle õigesti toimimises. Ärge kasutage silindrit, kui tundub, et see ei tööta õigesti. Laske volitatud teeninduskeskuses hüdraulikasüsteemi remontida.

Hüdraulikavedeliku jäätmekäitlus

Ärge kallake hüdraulikaõli kanalisatsiooni ega muusse mittelubatud kohta. Hüdraulikavedelik võib keskkonnas laguneda aastaid ja selle komponendid võivad ka siis jätkuvalt mürgised olla. Võtke ühendust kohaliku omavalitsusega, et saada õiged juhised jäätmekäitluse jaoks.

Hüdraulikasüsteemi õhutamise

Laske üleliigne õhk hüdraulikasüsteemist järgmiselt välja:

1. Avage vabastusklapp, keerates seda vastupäeva.

TÕRKEOTSING

Probleem	Põhjus	Lahendus
Ei hoiu koormat.	Klapipesad on määrdunud.	<ol style="list-style-type: none"> 1. Langetage tõstmispoom alla. Sulgege vabastusklapp ja eemaldage õlikork. 2. Asetage üks jalg jalale ja tõmmake tõstmispoom käsitsi maksimaalsele kõrgusele. 3. Avage vabastusklapp, et langetada tõstmispoomi. 4. Kulunud tihendid.

Probleem	Põhjus	Lahendus
Ei tõsta koormat. Ei tõsta täielikule kõrgusele. Silinder tundub koorma all ebakindel. Silinder ei langeta täielikult.	Õhublokeering.	1. Avage vabastusklapp ja eemaldage õlikork. 2. Pumbake käepidet paari täisvajutuse jagu ja sulgege vabastusklapp.
Silinder ei tõsta täielikule kõrgusele. Silinder tundub koorma all ebakindel.	Mahuti võib olla liiga täis. Hüdraulikaõli tase on liiga madal.	Kontrollige õlitaset. Eemaldage õlikork. Lisage õli vajaliku tasemeni.
Silinder tundub koorma all ebakindel.	Pumba tihend võib olla kulunud.	Asendage tihend uuega.
Ei langeta täielikult.	Õhublokeering. Üksus vajab määrimist.	Laske õhk hüdraulikasilindrist välja; eemaldage selleks õlikork. Õlitage liikuvaid välimisi osasid.
Silindri liugur ei liigu.	Probleemid hüdraulikasüsteemiga. Tõstuk on üle koormatud. Liugur on kinni kiilunud. Liugur on kinni jäänud.	1. Kontrollige hüdraulikasüsteemi ja õhutage vajaduse korral. 2. Tõstuki lubatud koormust on ületatud. Vähendage koormust või kasutage tõstukit, mis sobib suurema koormuse jaoks. 3. Kontrollige silindri kahjustust. Eemaldage defektiga osa ja remontige. 4. Asendage liugur ja tihendid.

Teeninduskeskus

Pidage meeles: Palun märkide kõikide päringute puhul ära toote mudelinumber.

Mudelinumber on toodud ära käesoleva juhendi kaanel ning toote nimisildil.

Palun kontakteeruge Teeninduskeskusega juhul kui:

- Kaebused
- Osade vahetamised
- Tagastamised
- Garantiiküsimused
- Avatud iga päev 8:00 kuni 16:00 (reedel ainult kuni 15:30)
- E-post: service@hpschou.com

Toodetud Hiina Rahvavabariigis

Tootja:

HP Schou A/S

Nordager 31

DK-6000 Kolding

© 2018 HP Schou A/S

Kõik õigused kaitstud. Käesolevat kasutusjuhendit ei tohi ilma ettevõtte HP Schou A/S eelneva kirjaliku nõusolekuta paljundada ei osaliselt ega täielikult, elektrooniliselt või mehaaniliselt (näiteks fotokoopia või skaneering), tõlkida ega hoida andmebaasis ja otsingusüsteemis.

ET

Tootja:	
Ettevõtte nimi:	Schou Company A/S
Aadress	Nordager 31
Postiindeks	6000
Linn	Kolding
Riik	Taani
Vastavusdeklaratsioon on välja antud tootja ainuisikulisel vastutusel ja käesolevaga kinnitatakse, et toode	
Toote identifitseerimine:	MOOTORI TÖSTUK 1.250 KG, Märgi: RAWLINK, Tüki: 79574
vastab järgmiste EÜ direktiivi(de) (sh kõigi kohaldatavate muudatuste) sätetele	
Viitenr.	Nimetus
2006/42/EÜ	Masinaidirektiiv
Viited vastavusdeklaratsiooni puhul kohaldatavatele standarditele ja/või tehnilistele spetsifikatsioonidele või nende osadele:	
Ühtlustatud standard nr	Standardi nimi
EN ISO 12100: 2010	Masinate ohutus – Projekteerimise üldpõhimõtted – Riski hindamine ja vähendamine
EN 1494:2000+A1:2008	Liikuvad või teisaldatavad tungraud ja nendega seotud tösteseadmed
Muud standardid ja/või tehnilised spetsifikatsioonid	
Standard või tehnilised andmed	Standardi pealkiri või tehnilised andmed
(1) Võimaluse korral viidatakse standardi või tehnilise spetsifikatsiooni kohaldatavatele osadele või sätetele.	
Kolding 28/12/2021	
	
Kirsten Vibeke Jensen	

GRÚA DE TALLER

INTRODUCCIÓN

¡Felicidades por haber elegido este producto de alta calidad! Esperamos que le resulte de gran ayuda. Recuerde leer el manual de instrucciones antes de usar el dispositivo por primera vez para garantizar un manejo seguro. Si tiene algún problema o alguna duda, póngase en contacto con su distribuidor o importador. ¡Le deseamos que disfrute del trabajo con este dispositivo!

INSTRUCCIONES DE SEGURIDAD

LEA ESTAS INSTRUCCIONES DETENIDAMENTE Y CUMPLA LAS INSTRUCCIONES DE SEGURIDAD Y LOS AVISOS. USE EL DISPOSITIVO CORRECTAMENTE Y TENIENDO EN CUENTA EL OBJETIVO PARA EL QUE HA SIDO DISEÑADO. DE LO CONTRARIO, PODRÍA CAUSAR DAÑOS MATERIALES Y/O LESIONES GRAVES. GUARDE ESTE MANUAL DE INSTRUCCIONES PARA CONSULTARLO EN EL FUTURO.

- Este aparato puede ser utilizado por niños mayores de 8 años y por personas con reducción de las capacidades físicas, sensoriales o mentales o falta de experiencia y conocimiento si han tenido supervisión o instrucciones relativas al uso del aparato de una forma segura y entienden los peligros que entraña. Los niños no deben jugar con el aparato. La limpieza y el mantenimiento no deberían ser realizados por niños sin supervisión.
- Mantenga la zona de trabajo limpia. Las zonas llenas de cosas y los espacios pequeños generan accidentes.
- No exceda la capacidad de elevación indicada en la grúa de taller. No sobrecargue. Una sobrecarga puede provocar fallo de la grúa, lesiones graves y/o daños materiales.

No sobrecargue la grúa más allá de la capacidad indicada para cada posición de pluma.

- No use esta grúa para sostener una carga. Solo está diseñada para elevar, bajar y transportar cargas por el taller.
- Use solamente eslingas, niveles o cadenas con una capacidad indicada superior al peso de la carga que se va a elevar.
- La grúa está diseñada para ser utilizada por personas formadas que saben cómo funciona.
- No opere la grúa si está cansado, enfermo o bajo los efectos del alcohol, drogas, medicación intensa u otras sustancias que puedan afectar su capacidad de reacción.
- Mantenga a los niños alejados y a la gente no autorizada fuera de la zona de trabajo. Asegúrese de que sabe qué otras personas tiene cerca de usted cuando usa la grúa.
- Úsela en una superficie horizontal y sólida. No utilice la grúa en aspiradora sobre asfalto ni sobre superficies blandas. Asegúrese de que la superficie a la cual haga bajar la carga esté horizontal y pueda soportar el peso.
- Antes de utilizar la grúa, purgue el sistema hidráulico para dejar salir el aire atrapado. Asegúrese de que las patas y la grúa estén bien fijadas antes de utilizarla. Las tuercas y los tornillos que utiliza este dispositivo son de alta potencia. No deberían reemplazarse con ningún objeto de nivel inferior.
- Asegúrese de que todos los tornillos y tuercas estén bien apretados.

ES

- Inspeccione el dispositivo antes de cada uso. No opere la grúa si está doblada, rota, agrietada o presenta otros tipos de daño, si algún componente tiene un aspecto extraño o si la grúa ha sido sometida a una descarga eléctrica.
- Asegúrese de que la carga y la grúa estén estables y bien equilibrados. No intente desplazar la grúa cargada por un suelo que tenga grietas u otros obstáculos que puedan impedir el movimiento de las ruedas. Asegúrese en todo momento de que el centro de gravedad permanezca dentro de la base de la grúa. No deje que la carga baje de repente. Abra la válvula despacio.
- No se coloque ni deje que haya nadie debajo de la carga mientras la eleva. No trabaje nunca directamente bajo un motor colgado. No sujete la carga en ángulo ni permita que se balancee mientras se está elevando. No se encarama a la grúa ni se ponga en pie sobre ella.
- No mueva ninguna carga con la pluma levantada. Baje la carga y la pluma antes de mover la grúa. Desplace la carga despacio y suavemente para evitar balanceos descontrolados y posibles pérdidas de carga.
- No deje que la carga se balancee ni baje violentamente mientras baja la carga o mueve la grúa por el taller. Abra la válvula despacio.
- Antes de bajar la carga, asegúrese de que no haya obstrucciones debajo, y de que no haya nadie en las inmediaciones.
- No se coloque nunca justo delante de una grúa de taller cargada, ni deje nunca la grúa cargada sin supervisión.
- Rellene la grúa únicamente con aceite hidráulico, y asegúrese de que no entre suciedad en el sistema hidráulico. No use líquido de frenos ni ningún otro líquido no adecuado, y evite mezclar distintos tipos de aceite cuando añada aceite hidráulico.
- Cuando no use el sistema hidráulico, rebaje la presión. Guarde la grúa de taller con la pluma en la posición más baja y la válvula del cilindro hidráulico cerrado.
- No deje que la grúa se moje ni que esté en entornos húmedos.
- Guarde el dispositivo en un lugar seguro y seco, fuera del alcance de niños.
- No modifique la estructura ni el funcionamiento de la grúa de ningún modo.

Precauciones hidráulicas

- No exceda nunca la capacidad de carga del sistema hidráulico (véase Datos técnicos).
- No modifique los ajustes de alivio del sistema hidráulico. Estos ajustes vienen predeterminados de fábrica.
- Bajo presión, el aceite hidráulico se calienta y puede provocar quemaduras si lo toca, rocía o vierte. Deje que el sistema hidráulico se enfríe antes de llevar a cabo tareas de mantenimiento.
- Los componentes hidráulicos requieren inspección regular. Libere toda la presión del sistema antes de inspeccionarlo. Cambie los componentes hidráulicos dañados por componentes idénticos del fabricante.
- El fluido hidráulico tiene un punto de inflamación de 93 °C. No someta el fluido a una fuente de ignición.

- Cámbiese la ropa inmediatamente si se salpica con fluido hidráulico. Guarde la ropa o la tela contaminada con fluido hidráulico en un contenedor ignífugo cerrado.
- El fluido puede penetrar la piel a una presión de 7 bar. El fluido que se escapa del dispositivo tiene suficiente presión como para penetrar en su ropa y su piel. Siga las precauciones siguientes para prevenir lesiones por inyección:

Lleve siempre protector facial, gafas de seguridad, guantes de goma y ropa protectora cuando compruebe que no haya fugas.

Libere toda la presión del sistema antes de inspeccionarlo.

No use las manos para detectar un escape de fluido. Use una pieza larga de madera, cartón o papel, y mire si se decolora.

Reemplace las piezas dañadas con piezas idénticas del fabricante para asegurarse de que tienen capacidad de gestionar la presión.

¡ADVERTENCIA! Los avisos e instrucciones que incluye este manual de instrucciones no pueden cubrir todas las circunstancias y situaciones que se pueden dar en el lugar de trabajo. El operario debe entender que el sentido común y la cautela son factores que no se pueden incorporar a ningún producto, sino que debe aplicarlos el operario.

DESCRIPCIÓN DEL PRODUCTO

Componentes

1. Manillar
2. Mango del cilindro hidráulico
3. Ruedas posteriores
4. Clavijas de fijación de las patas
5. Ruedas delanteras

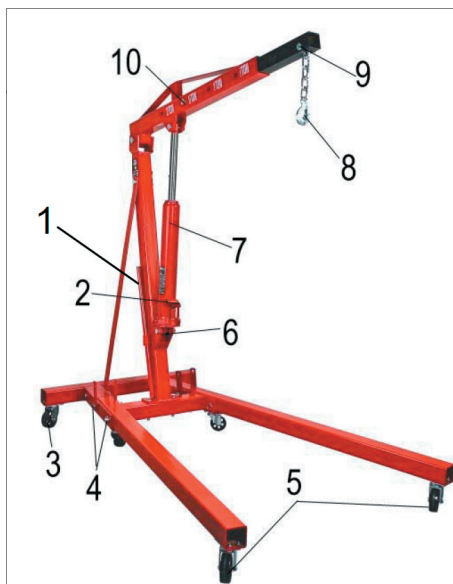

6. Bloqueo del cilindro/Válvula de desbloqueo
7. Unidad del cilindro hidráulico
8. Gancho de elevación
9. Pluma
10. Clavija de fijación de la pluma

ESPECIFICACIONES TÉCNICAS

Capacidad máxima 1.250 kg

Altura máxima 2300 mm

Longitud de pluma 900-1450mm

Peso 70 kg

Este producto cumple los requisitos de calidad HA 2807.

ANTES DEL PRIMER USO

Desembalaje

¡ADVERTENCIA! No use el dispositivo si falta alguna pieza. Cambie la pieza que falta antes de usarlo. De lo contrario, podrían producirse fallos y lesiones personales.

Retire las piezas del embalaje y compruebe que no presenten daños. Asegúrese de que todos los objetos de la lista de componentes estén incluidos. Si falta alguna parte o hay algún elemento dañado, póngase en contacto con su distribuidor.

Montaje

Consulte la imagen ampliada que encontrará al final del manual durante el montaje.

1. Acople una rueda de 89 mm (#23) a las dos esquinas traseras de la base y en el extremo de cada pata (#7). Fije cada rueda con cuatro tornillos M8 x 20 (#29), arandelas (#26) y tuercas M8 (#28). Apriete las tuercas para fijar las ruedas.
2. Fije una rueda de 76 mm (#24) a la parte frontal de cada esquina de la base con cuatro tornillos M8 x 12 y arandelas 8 (#26). Introduzca los tornillos a través de la arandela y hágalos pasar por el orificio de la rueda. A continuación, fije el tornillo a la base. Repita el proceso para la otra rueda.
3. Introduzca una pata en el soporte de la base. Alinee los dos conjuntos de orificios para tornillos y deslice un tornillo (#6) en cada conjunto. Fíjelo con una clavija R (#27). Repita el proceso con la otra pata.
4. Coloque el poste principal (#4) en la parte frontal de la base. Se inclinará hacia la parte trasera de la base. Deslice dos tornillos M16 x 90 (#11) a través de los orificios del poste principal y la base. Fíjelo con una arandela 16 (#9) y una tuerca M16 (#8) sin apretar.
5. Fije un apoyo (#3) al lateral izquierdo de la pluma. Deslice un tornillo M16 x 100 (#10) por los orificios del tornillo. Coloque el otro apoyo (#3) en el tornillo y fíjelo con una arandela 16 (#9) y una tuerca M16 (#8) sin apretar.
6. Fije cada apoyo al exterior de la base con un tornillo M14 x 90 (#12). Introduzca cada tornillo por los orificios para tornillos de la base y fíjelos en el interior con una arandela 14 (#16) y una tuerca M14 (#15).
7. Apriete todas las tuercas de los pasos 5 a 7.
8. Introduzca la pluma (#1) en el soporte del poste principal. Deslice un tornillo M16 x 100 (#10) a través de la pluma y el soporte. Fíjelo con una arandela 16 (#9) y una tuerca M16 (#8).
9. Acople el cilindro hidráulico al pequeño soporte que hay cerca de la base del poste principal. Sujete el cilindro vertical y alinee los orificios para tornillos con los del soporte inferior. Deslice un tornillo M16 x 90 (#11) por los orificios del tornillo. Fíjelo con una arandela 16 (#9) y una tuerca M16 (#8) sin apretar. Después de completar el paso 10, fije las tuercas.
10. El pistón del cilindro hidráulico tiene un orificio de tornillo. Alinee este orificio de tornillo con el orificio del soporte inferior de la pluma (#1). Deslice un tornillo M16 x 90 (#11) por los orificios del soporte y el pistón. Fíjelo con una arandela 16 (#9) y una tuerca M16 (#8). Apriete la tuerca.
11. Deslice el eslabón de la cadena superior del gancho de elevación (#17) al interior de la pluma extensible (#2). Deslice un tornillo M14 x 70 (#14) por los orificios del tornillo y el eslabón de la cadena. Fíjelo con una arandela 14 (#16) y una tuerca M14 (#15).
12. Deslice la pluma extensible (#2) en la pluma (#1) hasta que los orificios para tornillos se alineen con los orificios para tornillos de 1.250 KG de la pluma. Deslice un tornillo M14 x 80 (#13) en el tornillo y fíjelo con una arandela 14 (#16) y una tuerca M14 (#15).

13. Si cambia la longitud de la pluma, hay que hacer cambios en los tornillos. Apriete la tuerca solo lo suficiente para aflojarlo durante el uso.
14. Coloque el mango (#19) en el soporte del poste principal hasta que lo necesite.

FUNCIONAMIENTO

ATENCIÓN: La longitud de la pluma se puede ampliar, pero hacerlo reduce el peso máximo que puede elevar. La pluma tiene el peso máximo indicado al lado de cada orificio de tornillo.

1. Purgue el aire del sistema hidráulico antes de usarlo. Consulte la sección de Purga del sistema hidráulico de la sección de mantenimiento.
2. Coloque el gancho de elevación (#17) encima de la carga. El gancho se puede fijar a la carga directamente si hay un punto de fijación adecuado o si se puede fijar un arnés (por ejemplo, una cadena) al gancho.
3. Asegúrese de que la carga esté equilibrada de modo que no se desplace ni caiga mientras la eleva, la baja o la mueve.
4. Haga girar la válvula de desbloqueo del cilindro hidráulico en el sentido de las agujas del reloj para elevar la pluma.
5. Introduzca el mango (#19) en el cilindro hidráulico (#18) y bombee hasta que la cadena se tensa, pero antes de elevar la carga. Compruebe de nuevo el gancho de elevación o el arnés para asegurarse de que la fijación es correcta.
6. Bombee el mango despacio para elevar la carga suficiente como para liberar los obstáculos que haya entre el punto de elevación y el destino final.
7. Retire el mango y guárdelo en el soporte del poste principal (#4).

8. Empuje/tire de la grúa de taller hasta el lugar deseado. Muévelo despacio para impedir que la carga se balancee. Pare si la carga empieza a balancearse y no vuelva a mover la grúa hasta que la carga se detenga. Cuando retome el trabajo, hágalo más despacio.
9. Baje el brazo de la pluma haciendo girar gradualmente la válvula de desbloqueo del cilindro hidráulico en sentido contrario a las agujas del reloj. Pause el descenso y coloque la carga antes de dejar que se pare.
10. Desenganche el gancho de la carga y baje la pluma del todo para proteger el cilindro de la corrosión.

MANTENIMIENTO

¡ADVERTENCIA! Solo un centro de servicio autorizado puede reparar el dispositivo. Un dispositivo mal reparado puede suponer un peligro para el usuario y/o para los demás.

- Mantenga el dispositivo con cuidado. Un dispositivo en buen estado es eficiente, más fácil de operar y tendrá menos problemas.
- Inspeccione periódicamente los componentes del dispositivo. Repare o cambie los componentes dañados o desgastados. Use solamente piezas de recambio originales cuando haga trabajos de mantenimiento.
- Siga las instrucciones de lubricación.
- Use solamente accesorios diseñados para ser utilizados con este dispositivo.

Lubricación

Inspeccione y lubrique la herramienta cuando sea necesario. Use solamente un aceite ligero. Lubrique periódicamente todos los componentes móviles.

Mantenimiento del cilindro hidráulico

Se recomienda someter el cilindro hidráulico a mantenimiento mensual. Cualquier restricción derivada de la suciedad, el óxido, etc. puede provocar movimiento lento o sacudidas extremadamente rápidas que pueden dañar los componentes internos. Los pasos siguientes han sido diseñados para mantener el cilindro operativos y en buen estado.

- Lubrique el cilindro y el mecanismo de bombeo con aceite ligero.
- Inspeccione visualmente para asegurarse de que no hay soldaduras agrietadas, piezas dobladas o sueltas, de que no falten piezas ni haya fugas.
- Inspeccione el cilindro hidráulico inmediatamente si ha sido sometido a una carga anormal o a una descarga eléctrica.
- Retire cualquier cilindro hidráulico que haya sufrido daños, que esté desgastado o que no funcione correctamente hasta que lo repare un centro de servicio autorizado.
- Compruebe y mantenga el nivel de aceite del cilindro.
- Guarde siempre la grúa con el cilindro hidráulico en posición totalmente retraída. Esto ayudará a proteger áreas críticas de la corrosión.
- No use líquido de frenos ni de transmisión, ni aceite de motor normal, ya que pueden dañar las juntas. Use siempre aceite hidráulico adecuado para el dispositivo.

Purga del sistema hidráulico

Purga el exceso de aire del sistema hidráulico tal y como se indica a continuación:

1. Abra la válvula de desbloqueo haciéndola girar en el sentido opuesto a las agujas del reloj.
2. Retire el tornillo de relleno del aceite y llene la bomba con fluido hidráulico.
3. Espere 5 minutos, hasta que el aire atrapado suba a la superficie.
4. Accione el mango o pedal varias veces con movimientos completos para eliminar el aire del sistema.
5. Compruebe el orificio de llenado del aceite y si es necesario, añada más aceite hidráulico.
6. Vuelva a colocar el tapón de llenado del aceite. Cierre la válvula de desbloqueo haciéndola girar en el sentido de las agujas del reloj.
7. Pruebe el cilindro varias veces para asegurarse de que funcione correctamente antes de utilizarlo. No use el cilindro si parece que todavía no funciona correctamente. Encargue el mantenimiento o la reparación del sistema hidráulico a un centro de servicio autorizado.

Eliminación del fluido hidráulico

No vierta aceite hidráulico en el sistema de alcantarillas ni lo elimine en ninguna ubicación descontrolada. El fluido hidráulico puede tardar hasta un año en desintegrarse en la naturaleza, y los ingredientes todavía pueden ser tóxicos. Póngase en contacto con sus autoridades locales para recibir instrucciones de eliminación.

SOLUCIÓN DE PROBLEMAS

Problema	Causa	Solución
No sujeta la carga.	Suciedad en juntas de la válvula.	<ol style="list-style-type: none"> 1. Baje la pluma elevadora. Cierre la válvula de desbloqueo y retire el tornillo de llenado del aceite. 2. Coloque un pie en la pata y tire de la pluma a mano hasta la altura total. 3. Abra la válvula de desbloqueo para bajar la pluma de elevación. 4. Juntas desgastadas.
No eleva la carga. No eleva hasta la altura máxima. El cilindro parece inestable cuando soporta carga. El cilindro no baja del todo.	Bloqueo neumático.	<ol style="list-style-type: none"> 1. Abra la válvula de desbloqueo y retire el tornillo de llenado del aceite. 2. Haga un par de movimientos de bombeo completos con la bomba y cierre la válvula de desbloqueo.
El cilindro no se eleva hasta la altura máxima. El cilindro parece inestable cuando soporta carga.	El depósito podría desbordarse. Nivel de aceite hidráulico bajo.	<p>Compruebe el nivel de aceite. Retire el tornillo de llenado del aceite.</p> <p>Añada el aceite hasta el nivel correcto.</p>
El cilindro parece inestable cuando soporta carga.	La junta de la bomba podría estar desgastada.	Cambie la junta por una nueva.
No baja del todo.	Bloqueo neumático. La unidad requiere lubricación.	<p>Suelte el aire del cilindro hidráulico retirando el tornillo de llenado.</p> <p>Lubrique los componentes móviles externos.</p>

ES

Problema	Causa	Solución
El pistón del cilindro no se mueve.	Problemas en el sistema hidráulico. El elevador está sobrecargado. El pistón está atascado. Conexión del pistón.	<ol style="list-style-type: none"> 1. Compruebe el sistema hidráulico y púrguelo si es necesario. 2. Se ha excedido la capacidad de elevación. Reduzca el peso de la carga o use un elevador con una capacidad de peso más alta. 3. Compruebe que el cilindro no presente daños. Retire los componentes defectuosos y repárelos. 4. Cambie el pistón y las juntas.

Centro de servicio

Nota: Por favor, cite el número de modelo del producto relacionado con todas las preguntas.

El número de modelo se muestra en la parte frontal de este manual y en la placa de características del producto.

Para:

- Reclamaciones
- Piezas de recambio
- Devolución de mercancías
- Asuntos de garantía
- Abierto días laborales de 8.00 a 16.00 horas (viernes hasta las 15.30 horas)
- E-mail: service@hpschou.com

Fabricado en People's Republic of China (P.R.C)

Fabricante:

HP Schou A/S

Nordager 31

DK-6000 Kolding

© 2018 HP Schou A/S

Todos los derechos reservados. El contenido de este manual no puede ser reproducido, ni total ni tampoco parcialmente, de cualquier forma por medios electrónicos o mecánicos, por ejemplo, fotocopias o publicación, traducción o guardado en un almacén de información y sistema de recuperación, sin la previa autorización por escrito de HP Schou A/S.

ES

Fabricante:	
Nombre de la empresa:	Schou Company A/S
Dirección	Nordager 31
Código postal	6000
Ciudad	Kolding
País	Dinamarca
Esta declaración de conformidad se emite bajo la responsabilidad exclusiva del fabricante y en ella se declara que el producto	
Identificación del producto:	GRÚA DE TALLER 1.250 KG, Marca: RAWLINK, Artículo: 79574
cumple las disposiciones de la(s) siguiente(s) directiva(s) CE (incluidas todas las enmiendas aplicables)	
Nº de referencia	Título
2006/42/CE	Directiva sobre maquinaria
Referencias de estándares y/o especificaciones técnicas aplicadas a esta declaración de conformidad, o partes de ella:	
Estándar armonizado nº	Título del estándar
EN ISO 12100: 2010	Seguridad de las máquinas - Principios generales de diseño - Evaluación y reducción de riesgos
EN 1494:2000+A1:2008	Gatos móviles o desplazables y equipos de elevación asociados
Otras normas y/o especificaciones técnicas	
Norma o procedimiento técnico	Nombre de la norma o especificación técnica
(1) Siempre que sea posible, se hará referencia a las partes o disposiciones aplicables de la norma o la especificación técnica.	
Kolding 28/12/2021	
	
Kirsten Vibeke Jensen	

MOTOR-HIJSKRAAN

INLEIDING

Gefeliciteerd met uw keuze voor dit hoogwaardige product! We hopen dat het product u goed van dienst zal zijn. Lees deze gebruikshandleiding zorgvuldig door voordat u het apparaat voor het eerst gebruikt om ervoor te zorgen dat u het apparaat veilig gebruikt. Als u ergens over twijfelt of problemen ondervindt, neem dan contact op met uw verkoper of de importeur. We wensen u veilig en prettig werk toe met dit apparaat!

VEILIGHEIDSAANWIJZINGEN

LEES DEZE INSTRUCTIES AANDACHTIG DOOR EN NEEM DE VEILIGHEIDSAANWIJZINGEN EN WAARSCHUWINGEN IN ACHT. GEBRUIK HET APPARAAT OP DE JUISTE MANIER EN VOORZICHTIG VOOR DOELEINDEN WAARVOOR HET BESTEMD IS. INDIEN U DIT NIET DOET, KAN DIT LEIDEN TOT SCHADE AAN EIGENDOMMEN EN/OF ERNSTIG PERSOONLIJK LETSEL. BEWAAR DEZE HANDLEIDING VOOR TOEKOMSTIG GEBRUIK.

- Dit apparaat kan gebruikt worden door kinderen vanaf 8 jaar en personen met verminderde fysieke, sensorische of mentale vaardigheden of gebrek aan ervaring en kennis als er toezicht op hen gehouden wordt of als ze aanwijzingen hebben gekregen over het veilige gebruik van het apparaat en ze de betreffende gevaren begrijpen. Kinderen mogen niet met het apparaat spelen. Reiniging en onderhoud mag niet uitgevoerd worden door kinderen zonder dat er toezicht op hen gehouden wordt.

- Houd het werkgebied schoon. Een rommelig werkgebied en kleine ruimte kan ongelukken veroorzaken.
- Houd u aan de nominale capaciteit van de motor-hijskraan. Niet overbelasten. Overbelasting kan leiden tot schade aan de hijskraan, ernstig letsel en/of schade aan eigendommen. De hijskraan mag niet meer worden overbelast dan de nominale capaciteit van elke vermelde positie van de hijsarm.
- Gebruik deze hijskraan niet om een vracht gedurende langere tijd te dragen. Het apparaat is uitsluitend bedoeld voor het hijsen, laten zakken en vervoeren van een vracht op de werkplaats.
- Gebruik alleen hangers, leverters of kettingen met een hogere nominale capaciteit dan het gewicht van de vracht die wordt getild.
- De hijskraan is bedoeld voor gebruik door gekwalificeerde personen die bekend zijn met het gebruik ervan.
- Bedien de hijskraan niet onder invloed van alcohol, drugs, medicatie of andere substanties die invloed hebben op het vermogen de hijskraan te bedienen.
- Houd kinderen en andere ongeautoriseerde personen buiten bereik van de werkplaats. Zorg ervoor dat er geen andere mensen in de buurt zijn als u de hijskraan bedient.
- Gebruik het apparaat op een vlak en stevig oppervlakkig. Niet op asfalt of zachte oppervlakken gebruiken. Zorg dat het oppervlak waarop u de vracht laat zakken vlak is en weerstand kan bieden aan het gewicht.
- Ontlucht voor gebruik het hydraulische systeem om ingesloten lucht te laten ontsnappen. Zorg dat de poten en hijsarm voor gebruik vergrendeld zijn.

NL

- Alle moeren en bouten die zijn gebruikt voor de bouw van deze hijskraan zijn zeer sterk. Ze mogen niet vervangen worden door moeren en bouten van slechtere kwaliteit.
- Zorg dat alle bouten en moeren goed zijn vastgedraaid.
 - Inspecteer het apparaat voorafgaand aan elk gebruik. Bedien de hijskraan niet als deze gebogen, gebroken, gebarsten, gelekt of beschadigd is. Alle verdachte onderdelen worden opgemerkt of de kraan heeft schokbelasting geleden.
 - Zorg ervoor dat de vracht en hijskraan stabiel zijn en in balans. Probeer nooit een beladen hijskraan te verplaatsen over een vloer met scheuren of andere obstakels die de beweging van de wielen kan belemmeren. Zorg er altijd voor dat het zwaartepunt zich in de basis van de hijskraan bevindt. Zorg ervoor dat de vracht niet plotseling valt. Open het ventiel langzaam.
 - Zorg ervoor dat uzelf of iemand anders zich nooit onder de vracht bevindt als deze wordt opgetild. Werk nooit direct onder een opgetilde motor. Zet de vracht niet schuin neer en zorg ervoor dat de vracht niet schommelt als die wordt opgetild. Klim of ga niet staan op de hijskraan.
 - Verplaats een vracht niet met de hijsarm omhoog. Verlaag de vracht en laat de hijsarm zakken, voordat u de motor-hijskraan verplaatst. Verplaats de vracht langzaam en voorzichtig om ongecontroleerd schommelen en mogelijk verlies van de vracht te voorkomen.
 - Zorg ervoor dat de vracht niet schommelt of hard valt als u de werkkraan laat zakken of verplaatst. Open het ventiel langzaam.
- Voordat u de vracht laat zakken, dient u ervoor te zorgen dat er zich geen obstakels onder bevinden en dat alle mensen op afstand staan.
 - Ga nooit recht voor een beladen motor-hijskraan staan en laat een beladen motor-hijskraan nooit onbeheerd achter.
 - Vul de hijskraan alleen bij met hydraulische olie en zorg ervoor dat er geen vuil komt in het hydraulische systeem. Gebruik geen remvloeistof of andere ongeschikte vloeistoffen en vermijd het mengen van verschillende soorten olie wanneer u hydraulische olie toevoegt.
 - Wanneer u het hydraulische systeem niet gebruikt, laat dan de druk ontsnappen. Bewaar de motor-hijskraan met de hijsarm in zijn laagste stand en met het hydraulische cilinderventiel dicht.
 - Zorg ervoor dat de hijskraan niet nat wordt of in een vochtige omgeving staat.
 - Bewaar het apparaat op een koele en droge plek, buiten bereik van kinderen.
 - Het is niet toegestaan wijzigingen aan te brengen aan de structuur of werking van de hijskraan.

Hydraulische voorzorgsmaatregelen

- Overschrijd nooit de laadcapaciteit van het hydraulische systeem (zie technische gegevens).
- Wijzig de hulpinstellingen van het hydraulische systeem niet. De instellingen zijn vooraf ingesteld in de fabriek.
- Hydraulische olie onder druk is heet en kan brandwonden veroorzaken als de olie wordt aangeraakt, gespreeid of gemorst. Laat het hydraulische systeem eerst afkoelen, voordat u onderhoud uitvoert.

- Hydraulische onderdelen vereisen regelmatige inspecties. Laat alle druk uit het systeem ontsnappen, voordat u het inspecteert. Vervang beschadigde hydraulische onderdelen door identieke onderdelen van de fabrikant.
- Hydraulische vloeistof heeft een ontvlammingspunt van 93 °C. Stel de vloeistof niet bloot aan een ontstekingsbron.
- Trek onmiddellijk andere kleding aan als er hydraulische vloeistof op u terecht is gekomen. Bewaar kleding of vodden die zijn verontreinigd met hydraulische vloeistof in een afgesloten, brandveilige container.
- Vloeistof kan de huid binnendringen bij een druk van 7 bar. Vloeistof die onder druk ontsnapt uit het apparaat heeft voldoende kracht om uw kleding en huid binnen te dringen. Houd u aan de onderstaande voorschriften om een verwonding door vloeistofinjectie te voorkomen:

Draag altijd gezichtsbescherming, veiligheidsbril, rubberen handschoenen en beschermende kleding als u controleert op lekkages.

Laat alle druk uit het systeem ontsnappen, voordat u het inspecteert.

Gebruik niet uw handen om een vloeistoflekkage te vinden. Gebruik een groot stuk hout, karton of papier en let op verkleuring.

Vervang de beschadigde onderdelen met identieke onderdelen van de fabrikant, zodat ze geschikt zijn om de druk aan te kunnen.

WAARSCHUWING! De waarschuwingen en instructies in de gebruikshandleiding dekken niet alle mogelijke omstandigheden en situaties die zich voor kunnen doen op de werkplaats.

De gebruiker dient te begrijpen dat gezond verstand en voorzichtigheid zaken zijn, die in geen enkel product ingebouwd kunnen worden, maar moeten worden toegepast door de gebruiker.

PRODUCTOMSCHRIJVING

Onderdelen

1. Handgreep
2. Hydraulische cilindergreep
3. Achterzwenkwieltjes
4. Borgpennen poot
5. Voorzwenkwieltjes
6. Vergrendeling cilinder/ontluchtingsventiel
7. Hydraulische cilindereenheid
8. Hijshaak
9. Hijsarm
10. Sluitbout hijsarm



NL

TECHNISCHE GEGEVENS

Max. capaciteit	1.250 kg
Max. hoogte	2300 mm
Lengte hijsarm	900-1450 mm
Gewicht	70 kg

Dit product voldoet aan de vereisten van kwaliteitsklasse HA 2807.

VOOR GEBRUIK

Uitpakken

WAARSCHUWING! Gebruik het apparaat niet als er een onderdeel ontbreekt. Vervang het ontbrekende onderdeel voor gebruik. Indien u dit niet doet, kan dit leiden tot schade en persoonlijk letsel.

Verwijder alle onderdelen uit de verpakking en controleer ze op tekenen van schade. Zorg ervoor dat alle items in de lijst van onderdelen aanwezig zijn. Als er een onderdeel ontbreekt of beschadigd is, neem dan contact op met uw verkoper.

Montage

Raadpleeg tijdens montage de explosietekening aan het einde van de handleiding.

1. Bevestig een zwenkwieltje van 89 mm (#23) aan het einde van elke poot (#7) aan de twee achterste hoeken van de basis. Bevestig elk zwenkwieltje met vier M8-bouten 20 (#29), onderleggingen (#26) en M8-moeren (#28). Draai de moeren vast om de zwenkwieltjes vast te zetten.
2. Bevestig een zwenkwieltje van 76 mm (#24) met vier M8-bouten 12 en onderleggingen 8 (#26) aan de twee voorste hoeken van de basis. Plaats elke bout in de onderlegging en het boutgat in het zwenkwieltje. Schroef vervolgens de bout in de basis vast. Herhaal dit voor het andere zwenkwieltje.

3. Breng een poot in de beugel van de basis. Lijn de twee sets boutgaten uit en schuif een bout (#6) door elke set. Bevestig met een R-pen (#27). Herhaal dit voor de andere poot.
4. Plaats de hoofdpaal (#4) op de voorzijde van de basis. De paal buigt in de richting van de achterzijde van de basis. Schuif twee M16-bouten 90 (#11) door de boutgaten in de hoofdstang en basis. Maak voorzichtig vast met een onderlegging 16 (#9) en M16-moer (#8).
5. Bevestig een steun (#3) aan de linkerkant van de hijsarm. Schuif een M16-bout 100 (#10) door de boutgaten. Plaats de andere steun (#3) op de bout en maak deze niet te strak vast met een onderlegging 16 (#9) en M16-moer (#8).
6. Maak elke steun vast aan de buitenkant van de basis met een M14-bout 90 (#12). Plaats elke bout in de boutgaten van de basis en maak elke bout vast aan de binnenkant met een onderlegging 14 (#16) en M14-moer (#15).
7. Draai alle moeren in stap 5 tot 7 vast.
8. Plaats de hijsarm (#1) in de beugel van de hoofdstang. Schuif een M16-bout 100 (#10) door de hijsarm en beugel. Plaats een onderlegging 16 (#9) en M16-moer (#8).
9. Bevestig de hydraulische cilinder aan de smalle beugel in de buurt van de onderzijde van de hoofdstang. Houd de cilinder rechtop en lijn de boutgaten uit met die in de onderzijde van de beugel. Schuif een M16-bout 90 (#11) door de boutgaten. Maak voorzichtig vast met een onderlegging 16 (#9) en M16-moer (#8). Draai de moeren vast nadat stap 10 is uitgevoerd.

10. De ram van de hydraulische cilinder heeft een boutgat. Lijn dit boutgat uit met het boutgat aan de onderzijde van de beugel van de hijsarm (#1). Schuif een M16-bout 90 (#11) door de beugel en de boutgaten in de ram. Plaats een onderlegging 16 (#9) en M16-moer (#8). Draai de moer vast.
11. Schuif de bovenste kettingschakel voor de hijszaak (#17) in de gleuf van de verlengarm (#2). Schuif een M14-bout 70 (#14) door de boutgaten en kettingschakel. Maak vast met een onderlegging 14 (#16) en M14-moer (#15).
12. Schuif de verlengarm (#2) in de hijsarm (#1), totdat de boutgaten overeenkomen met de 1.250 KG-boutgaten op de hijsarm. Schuif een M14-bout 80 (#13) door de boutgaten en maak vast met een onderlegging 14 (#16) en M14-moer (#15).
13. Om de lengte van de hijsarm te veranderen, moet u de metalen bout verplaatsen. Draai de moer goed vast om te voorkomen dat die losraakt tijdens gebruik.
14. Plaats de handgreep (#19) in de beugel van de hoofdstang, indien nodig.
3. Zorg ervoor dat de vracht in balans is, zodat deze niet schuift of valt als deze wordt opgetild, gezakt of verplaatst.
4. Draai het ontluichtingsventiel van de hydraulische cilinder rechtsom om de hijsarm omhoog te brengen.
5. Plaats de handgreep (#19) in de hydraulische cilinder (#18) en pomp tot de ketting gespannen is, maar doe dit voordat de vracht is getild. Controleer nogmaals de hijszaak of het hulpmiddel om ervoor te zorgen dat de aansluiting stevig is.
6. Pomp de handgreep langzaam om de vracht voldoende omhoog te tillen, zodat er zich geen obstakels meer bevinden tussen het hef punt en de eindbestemming.
7. Verwijder de handgreep en stop deze in de beugel op de hoofdstang (#4).
8. Duw/trek de motor-hijskraan naar de gewenste locatie. Beweeg langzaam om te voorkomen dat de vracht gaat schommelen. Stop met bewegen als de vracht begint te schommelen en ga niet door tot de vracht stilhangt. Ga weer verder, maar beweeg op een langzamer tempo.
9. Verlaag de hijsarm door langzaam het ontluichtingsventiel van de hydraulische cilinder linksom te draaien. Stop met zakken en positioneer de vracht, voordat u deze tot stilstand laat komen.
10. Haak de hijskraan los van de vracht en laat de hijsarm helemaal zakken om de ram te beschermen tegen corrosie.

BEDRIJF

LET OP! U kunt de hijsarm langer maken, maar dan neemt het maximaal tilbare gewicht af. Het maximale gewicht staat naast elk boutgat aangegeven.

1. Verwijder lucht uit het systeem voor het eerste gebruik. Zie 'Het hydraulische systeem ontluichten' in het hoofdstuk 'Onderhoud'.
2. Positioneer de hijszaak (#17) boven de vracht. De haak kan direct aan de vracht worden vastgemaakt als er een geschikt ophangpunt is of een hulpmiddel (ketting of iets anders) kan worden bevestigd aan de haak.

ONDERHOUD

WAARSCHUWING! Het apparaat mag alleen worden gerepareerd door een geautoriseerd onderhoudscentrum. Een verkeerd gerepareerd apparaat kan gevaar opleveren voor de gebruiker en/of anderen.

- Onderhoud het apparaat voorzichtig Een apparaat in goede conditie is efficiënt, eenvoudig te bedienen en veroorzaakt minder problemen.
- Inspecteer de onderdelen van het apparaat regelmatig. Repareer of vervang beschadigde of versleten onderdelen. Gebruik alleen originele reserveonderdelen bij onderhoud.
- Volg de instructies voor smering.
- Gebruik alleen onderdelen die uitsluitend zijn bedoeld voor gebruik van dit apparaat.
- Controleer en onderhoud het oliepeil van de cilinder.
- Bewaar de hijskraan met de hydraulische cilinder altijd in zijn laagste positie. Zo blijven de zwakste delen van het apparaat het best beschermd tegen corrosie.
- Gebruik geen rem- of transmissievloeistof of normale motorolie, want deze vloeistoffen kunnen de afdichtingen beschadigen. Gebruik altijd geschikte hydraulische olie voor het apparaat.

Smering

Inspecteer en smeer het gereedschap, indien nodig. Gebruik alleen een lichte olie. Smeer regelmatig alle bewegende onderdelen.

Onderhoud hydraulische cilinder

Maandelijks onderhoud wordt aanbevolen voor de hydraulische cilinder. Alle beperkingen vanwege vuil, roest, etc. kunnen langzame bewegingen of extreem snelle schokken veroorzaken, waardoor de interne onderdelen worden beschadigd. De volgende stappen zijn bedoeld om de cilinder te onderhouden en werkend te houden.

- Smeer de cilinder en het pompmechanisme met lichte olie.
- Inspecteer visueel op gescheurde lasnaden, buiging, losheid, ontbrekende onderdelen of hydraulische olielekken.
- Inspecteer de hydraulische cilinder onmiddellijk als het apparaat een abnormale vracht of schokbelasting heeft getild.
- Gebruik geen hydraulische cilinders meer die zijn beschadigd, versleten of abnormaal werken, totdat een geautoriseerd onderhoudscentrum het onderdeel heeft gerepareerd.

Het hydraulische systeem ontluften

Laat overtollige lucht in het hydraulische systeem als volgt af:

1. Open het ontluftingsventiel door deze naar links te draaien.
2. Verwijder de olievluschroef en vul de pomp met hydraulische vloeistof.
3. Wacht 5 minuten, zodat ingesloten lucht naar het oppervlak stijgt.
4. Pomp de handgreep of pedaal een aantal keren om alle lucht uit het systeem te verwijderen.
5. Controleer het olievlugat en voeg meer hydraulische olie toe als dat nodig is.
6. Plaats de olievluschroef weer terug. Sluit het ontluftingsventiel door dit naar rechts te draaien.
7. Test de cilinder een aantal keren voor een goede werking, voordat u deze gebruikt. Gebruik de cilinder niet als het erop lijkt dat deze niet goed werkt. Laat het hydraulische systeem door een geautoriseerd onderhoudscentrum repareren.

Hydraulische vloeistof afvoeren

Voer de hydraulische olie niet af in het rioolsysteem of op een onbeheerde locatie. Hydraulische olie kan er een jaar over doen om afgebroken te worden door de natuur en de bestanddelen kunnen nog steeds giftig zijn. Neem contact op met uw gemeente voor de juiste voorschriften of locaties voor afvalverwerking.

PROBLEMEN OPLOSSEN

Probleem	Oorzaak	Oplossing
Houdt de vracht niet vast.	Vuil op ventielringen.	<ol style="list-style-type: none">1. Laat de hijsarm zakken. Sluit het ontluchtingsventiel en verwijder de olievulschroef.2. Zet een voet op de poot en trek met de hand de hijsarm tot de maximale hoogte.3. Open het ontluchtingsventiel om de hijsarm te laten zakken.4. Versleten afdichtingen.
Tilt de vracht niet. Tilt niet tot de maximale hoogte. Cilinder voelt onder belasting onstabiel. Cilinder zakt niet helemaal.	Luchtbelemmering.	<ol style="list-style-type: none">1. Open het ontluchtingsventiel en verwijder de olievulschroef.2. Pomp de handgreep een aantal keren en sluit het ontluchtingsventiel.
Cilinder tilt niet tot de maximale hoogte. Cilinder voelt onder belasting onstabiel.	Het reservoir is mogelijk te vol. Laag hydraulische oliepeil.	Controleer het oliepeil. Verwijder de vulschroef. Vul de olie tot het juiste niveau.
Cilinder voelt onder belasting onstabiel.	De afdichtingsring van de pomp is versleten.	Vervang de afdichtingsring van de pomp door een nieuwe.

NL

Probleem	Oorzaak	Oplossing
Zakt niet helemaal.	Luchtbelemmering. Eenheid vereist smering.	Laat lucht uit de hydraulische cilinder ontsnappen door de vulschroef te verwijderen. Externe bewegende onderdelen olie.
Cilinderarm beweegt niet.	Problemen met het hydraulische systeem. Hijskraan overbelast. Arm raakt klem. Arm zit vast.	<ol style="list-style-type: none"> 1. Controleer hydraulisch systeem en smeer, indien nodig. 2. Overschreden capaciteit van hijskraan. Verlaag het gewicht van de vracht of gebruik een hijskraan met een hogere gewichtscapaciteit. 3. Controleer cilinder op schade. Verwijder defecte onderdeel en repareer. 4. Vervang arm en zittingen.

Service centre

Let op: Vermeld bij alle vragen het productmodelnummer.

Het modelnummer staat op de voorkant van deze handleiding en op het producttypeplaatje.

Voor:

- Klachten
- Reserveonderdelen
- Retourzendingen
- Garantiekwesties
- Op wekdagen geopend van 8.00 tot 16.00 (vrijdag tot 15.30)
- E-mail: service@hpschou.com

Vervaardigd in P.R.C.

Fabrikant:

HP Schou A/S

Nordager 31

DK-6000 Kolding

© 2018 HP Schou A/S

Alle rechten voorbehouden. De inhoud van deze handleiding mag op geen enkele wijze, noch volledig noch in delen, elektronisch of mechanisch gereproduceerd worden, bijv. kopiëren of publicatie, vertaald of opgeslagen in een informatie-opslag- en ontsluitingssysteem zonder schriftelijke toestemming van HP Schou A/S.

NL

Fabrikant:	
Bedrijfsnaam:	Schou Company A/S
Adres	Nordager 31
Postcode	6000
Plaats	Kolding
Land	Denemarken
Deze verklaring van overeenstemming is uitgegeven onder de volledige verantwoordelijkheid van de fabrikant en deze verklaart hierbij dat het product	
Productidentificatie:	MOTOR-HIJSKRAAN 1.250 KG, Merk: RAWLINK, Artikel: 79574
in overeenstemming is met de bepalingen van de volgende EC-richtlijn(en) (en alle toepasselijke wijzigingen)	
Referentienr.	Titel
2006/42/EG	De Machinerichtlijn
Referenties aan normen en/of technische specificaties die toepasselijk zijn voor deze verklaring van overeenstemming of delen ervan:	
Geharmoniseerde norm nr.	Titel van de norm
EN ISO 12100: 2010	Veiligheid van machines - Basisbegrippen voor ontwerp - Risicobeoordeling en risicoreductie
EN 1494:2000+A1:2008	Mobiele of verplaatsbare werkplaatskranen en bijbehorende hefapparatuur
Andere normen en/of technische specificaties	
Norm of technische specificatie	Titel van de norm of technische specificatie
(1) Waar mogelijk wordt verwezen naar de toepasselijke delen of bepalingen van de norm of technische specificatie.	
Kolding 28/12/2021	
	
Kirsten Vibeke Jensen	

DK
NO
SE
FI
GB
DE
ET
ES
NL

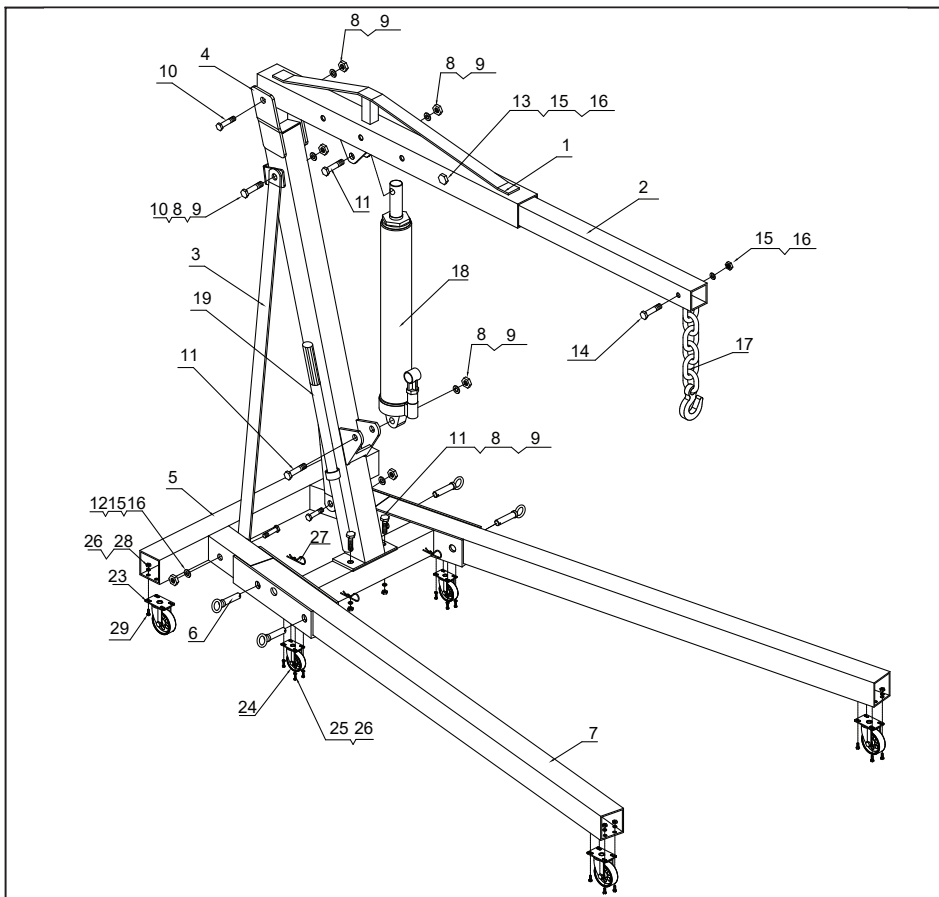

#	DESCRIPTION	QTY	#	DESCRIPTION	QTY
1	Boom	1	14	Bolt M14x70	1
2	Extension Boom	1	15	Nut M14	4
3	Support	2	16	Washer 14	4
4	Main Post	1	17	Hook	1
5	Back Bracket	1	18	Hydraulic Jack	1
6	Bolt	4	19	Handle	1
7	Leg	2	23	3-1/2 in. Castor	4
8	Nut M16	6	24	3 in. Castor	2
9	Washer 16	6	25	Bolt M8x12	8
10	Bolt M16x100	2	26	Washer 8	24
11	Bolt M16x90	4	27	R-pin	4
12	Bolt M14x90	2	28	Nut M8	16
13	Bolt M14x80	1	29	Bolt M8x20	16